

Manual de service pentru Dell™ Inspiron™ N7110

Model de reglementare: P14E

Tip de reglementare: P14E001



Note, atenționări și avertismente



NOTĂ: O NOTĂ indică informații importante care vă ajută să optimizați utilizarea computerului.



ATENȚIE: O ATENȚIONARE indică un pericol potențial de deteriorare a componentelor hardware sau de pierdere a datelor dacă nu sunt urmate instrucțiunile.



AVERTISMENT: Un AVERTISMENT indică un pericol potențial de deteriorare a bunurilor, de vătămare corporală sau de deces.

Informațiile din acest document pot fi modificate fără notificare.

© 2010-2011 Dell Inc. Toate drepturile rezervate.

Mărcile comerciale utilizate în acest text: Dell™ sigla DELL și Inspiron™ sunt mărci comerciale ale Dell Inc. Microsoft®, Windows® și sigla butonului de start din Windows  sunt fie mărci comerciale, fie mărci comerciale înregistrate ale Microsoft Corporation în Statele Unite ale Americii și/sau în alte țări.

Este strict interzisă reproducerea sub orice formă a acestor materiale, fără autorizația scrisă a Dell Inc..

Model de reglementare: P14E

Tip de reglementare: P14E001

2011 - 02

Rev. A00

Cuprins

1	Înainte de a începe	9
	Instrumente recomandate	9
	Oprirea computerului	9
	Înainte de a efectua lucrări în interiorul computerului	10
2	Capacul superior	13
	Demontarea capacului superior	13
	Remontarea capacului superior	14
3	Bateria	15
	Demontarea bateriei	15
	Remontarea bateriei	16
4	Unitatea optică	17
	Demontarea unității optice	17
	Remontarea unității optice	19
5	Capacul modulelor	21
	Demontarea capacului modulelor	21

Remontarea capacului modulelor	22
6 Modulele de memorie	23
Demontarea modulelor de memorie	23
Remontarea modulelor de memorie	24
7 Tastatura	27
Demontarea tastaturii	27
Remontarea tastaturii	29
8 Ansamblul zonei de sprijin pentru mâini	31
Demontarea ansamblului zonei de sprijin pentru mâini	31
Remontarea ansamblului zonei de sprijin pentru mâini	35
9 Placa pentru comenzi rapide	37
Demontarea plăcii pentru comenzi rapide	37
Remontarea plăcii pentru comenzi rapide	38
10 Placa butonului de alimentare	41
Demontarea plăcii butonului de alimentare	41
Remontarea plăcii butonului de alimentare	42

11 Cardul wireless Mini-Card	45
Demontarea cardului Mini-Card	45
Remontarea cardului Mini-Card	47
12 Unitatea de hard disk	49
Demontarea unității de hard disk	50
Remontarea unității de hard disk	52
13 Subwooferul.	55
Demontarea subwooferului	55
Remontarea subwooferului	56
14 Placa indicatorului luminos de stare	59
Demontarea plăcii indicatorului luminos de stare	59
Remontarea plăcii indicatorului luminos de stare	61
15 Difuzoarele	63
Demontarea difuzoarelor	63
Remontarea difuzoarelor	64

16 Ventilatorul	67
Demontarea ventilatorului	67
Remontarea ventilatorului	68
17 Placa de sistem	71
Demontarea plăcii de sistem.	71
Remontarea plăcii de bază.	74
Introducerea etichetei de service în sistemul BIOS	75
18 Bateria rotundă	77
Demontarea bateriei rotunde	77
Remontarea bateriei rotunde	78
19 Placa I/O	79
Demontarea plăcii I/O.	79
Remontarea plăcii I/O.	80
20 Ansamblul de răcire termică	81
Demontarea ansamblului de răcire termică	81
Remontarea ansamblului de răcire termică	82

21 Modulul procesorului	83
Demontarea modulului procesorului	83
Remontarea modulului procesorului	84
22 Afișajul	87
Ansamblul afișajului	87
Demontarea ansamblului afișajului	87
Remontarea ansamblului afișajului	89
Cadrul afișajului	90
Demontarea cadrului afișajului	90
Remontarea cadrului afișajului	91
Panoul afișajului	92
Demontarea panoului afișajului	92
Remontarea panoului afișajului	93
Cablul afișajului	93
Demontarea cablului afișajului	93
Remontarea cablului afișajului	94
Suporturile panoului afișajului	95
Demontarea suporturilor panoului afișajului	95
Remontarea suporturilor panoului afișajului	96
Capacele de balamale	97
Demontarea capacelor de balama	97
Remontarea capacelor de balama	98

23 Modulul camerei	99
Demontarea modului camerei	99
Remontarea modului camerei	100
24 Capacul balamalei	103
Demontarea capacului balamalei	103
Remontarea capacului balamalei	106
25 Conectorul pentru adaptorul de c.a.	109
Demontarea conectorului pentru adaptorul de c.a.	109
Remontarea conectorului pentru adaptorul de c.a.	111
26 Reprogramarea sistemului BIOS	113

Înainte de a începe

Acest manual oferă proceduri pentru demontarea și remontarea componentelor computerului dvs. Doar dacă nu există alte specificații, fiecare procedură presupune existența următoarelor condiții:

- Ați parcurs pașii din „Oprirea computerului” la pagina 9 și din „Înainte de a efectua lucrări în interiorul computerului” la pagina 10.
- Ați citit informațiile de siguranță livrate împreună cu computerul.
- O componentă poate fi înlocuită sau – dacă este achiziționată separat – instalată prin efectuarea procedurilor de demontare în ordine inversă.

Instrumente recomandate

Procedurile din acest document pot necesita următoarele instrumente:

- Șurubelniță mică cu vârful lat
- Șurubelniță Phillips
- Știft de plastic
- Program executabil de actualizare a sistemului BIOS, disponibil la adresa support.dell.com

Oprirea computerului







 **ATENȚIE:** Pentru a evita pierderea datelor, salvați și închideți toate fișierele deschise și ieșiți din toate programele deschise înainte să opriți computerul.

- 1 Salvați și închideți toate fișierele deschise și ieșiți din toate programele deschise.
- 2 Faceți clic pe butonul Start  apoi faceți clic pe **Shut Down** (Închidere).
Computerul se oprește după terminarea procesului de închidere a sistemului de operare.

- 3 Asigurați-vă că ați oprit computerul. În cazul în care computerul nu s-a oprit automat la închiderea sistemului de operare, apăsați și țineți apăsat butonul de alimentare până când computerul se oprește.

Înainte de a efectua lucrări în interiorul computerului

Utilizați următoarele instrucțiuni de siguranță pentru a vă proteja computerul împotriva eventualelor deteriorări și a vă asigura siguranța personală.

-  **AVERTISMENT:** Înainte de a efectua lucrări în interiorul computerului citiți instrucțiunile de siguranță livrate împreună cu computerul. Pentru informații suplimentare despre cele mai bune practici privind siguranța, consultați pagina de start privind conformitatea cu reglementările, la adresa dell.com/regulatory_compliance.
-  **ATENȚIE:** Pentru a evita descărcarea electrostatică, conectați-vă la împământare utilizând o brățară antistatică sau atingând periodic o suprafață metalică nevopsită (cum ar fi un conector de pe computerul dvs.).
-  **ATENȚIE:** Manipulați componentele și cardurile cu grijă. Nu atingeți componentele sau contactele de pe un card. Prindeți un card de margine sau de suportul de montare metalic. Prindeți o componentă, cum ar fi un procesor, de margini, nu de pini.
-  **ATENȚIE:** Reparațiile la computerul dvs. trebuie să fie efectuate numai de un tehnician de service autorizat. Deteriorările cauzate de lucrările de service neautorizate de către Dell nu sunt acoperite de garanție.
-  **ATENȚIE:** Atunci când deconectați un cablu, trageți de conectorul său sau de lamela de tragere și nu de cablul propriu-zis. Unele cabluri au conectori cu lamele de fixare; dacă deconectați acest tip de cablu, apăsați pe lamelele de fixare înainte de a deconecta cablul. În timp ce separați conectorii, țineți-i aliniați drept pentru a evita îndoirea pinilor conectorilor. De asemenea, înainte să conectați un cablu, asigurați-vă că ambii conectori sunt orientați și aliniați corect.
-  **ATENȚIE:** Pentru a evita deteriorarea computerului urmați pașii de mai jos înainte de a efectua lucrări în interiorul computerului.

- 1 Asigurați-vă că suprafața de lucru este plană și curată pentru a preveni zgârierea capacului computerului.
- 2 Închideți computerul (consultați „Oprirea computerului” la pagina 9) și toate dispozitivele atașate.





△ ATENȚIE: Pentru a deconecta un cablu de rețea, întâi decuplați cablul de la computer, apoi decuplați-l de la dispozitivul de rețea.

- 3 Deconectați toate cablurile de telefon sau de rețea de la computer.
- 4 Apăsați și scoateți orice card instalat din cititorul de carduri media 8-în-1.
- 5 Deconectați computerul și toate dispozitivele atașate de la prizele electrice.
- 6 Deconectați toate dispozitivele atașate de la computer.

△ ATENȚIE: Pentru a preveni deteriorarea plăcii de sistem, scoateți bateria principală (consultați „Demontarea bateriei” la pagina 15) înainte de a efectua lucrări în interiorul computerului.

- 7 Demontați bateria (consultați „Demontarea bateriei” la pagina 15).
- 8 Întoarceți computerul cu partea superioară orientată în sus, deschideți afișajul și apăsați pe butonul de alimentare pentru a conecta placa de sistem la împământare.

Capacul superior

-  **AVERTISMENT:** Înainte de a efectua lucrări în interiorul computerului citiți instrucțiunile de siguranță livrate împreună cu computerul. Pentru informații suplimentare despre cele mai bune practici privind siguranța, consultați pagina de start privind conformitatea cu reglementările, la adresa dell.com/regulatory_compliance.
-  **ATENȚIE:** Reparațiile la computerul dvs. trebuie să fie efectuate numai de un tehnician de service autorizat. Deteriorările cauzate de lucrările de service neautorizate de către Dell nu sunt acoperite de garanție.
-  **ATENȚIE:** Pentru a evita descărcarea electrostatică, conectați-vă la împământare utilizând o brățară antistatică sau atingând periodic o suprafață metalică nevopsită (cum ar fi un conector de pe computerul dvs.).
-  **ATENȚIE:** Pentru a preveni deteriorarea plăcii de sistem, scoateți bateria principală (consultați „Demontarea bateriei” la pagina 15) înainte de a efectua lucrări în interiorul computerului.

Demontarea capacului superior

- 1 Urmați instrucțiunile din „Înainte de a începe” la pagina 9.
- 2 Țineți apăsat pe butonul de deblocare care fixează capacul superior pe capacul din partea din spate a afișajului.
- 3 Glisați și ridicați capacul superior.



1 capac superior

2 buton de deblocare

Remontarea capacului superior

1 Urmați instrucțiunile din „Înainte de a începe” la pagina 9.





NOTĂ: Când remontați capacul superior, asigurați-vă că sigla DELL este orientată către partea din spate a computerului.

2 Aliniați capacul superior cu capacul din partea din spate a afișajului.

3 Glisați capacul superior până când se fixează în poziție. Asigurați-vă că nu există spații goale între capacul superior și capacul din partea din spate a afișajului.

ATENȚIE: Înainte de a porni computerul, remontați toate șuruburile și asigurați-vă că nu rămâne niciun șurub rătăcit în interiorul computerului. În caz contrar, computerul se poate deteriora.

Bateria

-  **AVERTISMENT:** Înainte de a efectua lucrări în interiorul computerului citiți instrucțiunile de siguranță livrate împreună cu computerul. Pentru informații suplimentare despre cele mai bune practici privind siguranța, consultați pagina de start privind conformitatea cu reglementările, la adresa dell.com/regulatory_compliance.
-  **ATENȚIE:** Reparațiile la computerul dvs. trebuie să fie efectuate numai de un tehnician de service autorizat. Deteriorările cauzate de lucrările de service neautorizate de către Dell nu sunt acoperite de garanție.
-  **ATENȚIE:** Pentru a evita descărcarea electrostatică, conectați-vă la împământare utilizând o brățară antistatică sau atingând periodic o suprafață metalică nevopsită (cum ar fi un conector de pe computerul dvs.).
-  **ATENȚIE:** Pentru a evita deteriorarea computerului, utilizați exclusiv baterii concepute pentru acest model de computer Dell. Nu utilizați baterii concepute pentru alte computere Dell.

Demontarea bateriei

- 1 Urmați instrucțiunile din „Înainte de a începe” la pagina 9.
- 2 Închideți computerul și întoarceți-l invers.
- 3 Glisați dispozitivul de deblocare a bateriei și dispozitivul de blocare a bateriei în poziția deblocat.
- 4 Glisați și ridicați bateria din compartimentul pentru baterie.

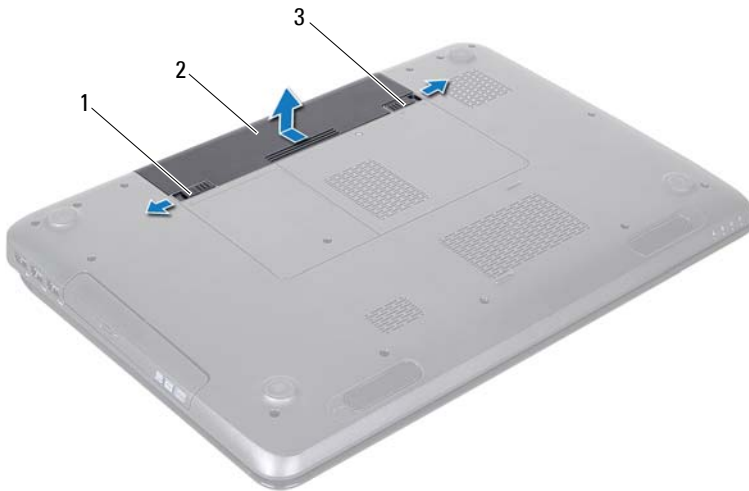





- | | | | |
|---|------------------------------------|---|---------|
| 1 | dispozitiv de deblocare a bateriei | 2 | baterie |
| 3 | dispozitiv de blocare a bateriei | | |

Remontarea bateriei

- 1 Urmați instrucțiunile din „Înainte de a începe” la pagina 9.
- 2 Glisați bateria în compartimentul pentru baterie până când aceasta se fixează în poziție.
- 3 Glisați dispozitivul de blocare a bateriei în poziția blocat.

Unitatea optică

-  **AVERTISMENT:** Înainte de a efectua lucrări în interiorul computerului citiți instrucțiunile de siguranță livrate împreună cu computerul. Pentru informații suplimentare despre cele mai bune practici privind siguranța, consultați pagina de start privind conformitatea cu reglementările, la adresa www.dell.com/regulatory_compliance.
-  **ATENȚIE:** Reparațiile la computerul dvs. trebuie să fie efectuate numai de un tehnician de service autorizat. Deteriorările cauzate de lucrările de service neautorizate de către Dell nu sunt acoperite de garanție.
-  **ATENȚIE:** Pentru a evita descărcarea electrostatică, conectați-vă la împământare utilizând o brățară antistatică sau atingând periodic o suprafață metalică nevopsită (cum ar fi un conector de pe computerul dvs.).
-  **ATENȚIE:** Pentru a preveni deteriorarea plăcii de sistem, scoateți bateria principală (consultați „Demontarea bateriei” la pagina 15) înainte de a efectua lucrări în interiorul computerului.

Demontarea unității optice

- 1 Urmați instrucțiunile din „Înainte de a începe” la pagina 9.
- 2 Demontați bateria (consultați „Demontarea bateriei” la pagina 15).
- 3 Scoateți șurubul care fixează ansamblul unității optice pe baza computerului.
- 4 Glisați ansamblul unității optice în afara compartimentului pentru unități optice.

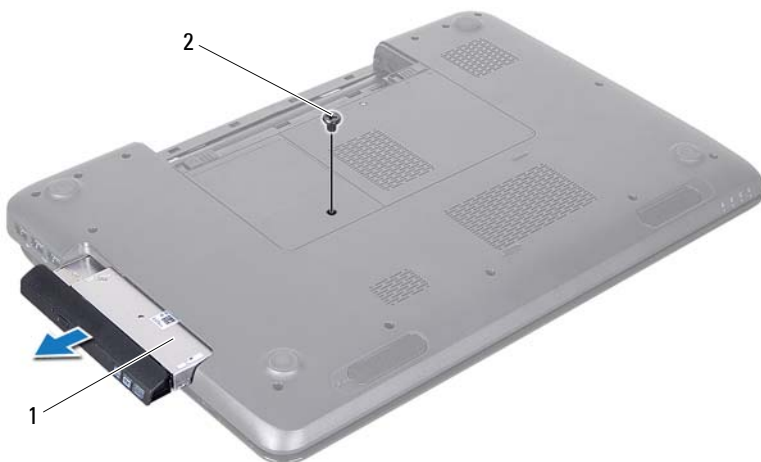

1 ansamblul unității optice

2 șurub

5 Scoateți cele două șuruburi care fixează suportul unității optice pe unitate.

6 Trageți suportul unității optice pentru a-l detașa de pe unitatea optică.







- 1 suport unitate optică 2 unitatea optică
3 cadru unitate optică

Remontarea unității optice

- 1 Urmați instrucțiunile din „Înainte de a începe” la pagina 9.
- 2 Aliniați lamelele cadrului unității optice cu sloturile de pe unitatea optică și fixați cadrul unității optice pe poziție.
- 3 Aliniați orificiile pentru șuruburi de pe suportul unității optice cu orificiile pentru șurub de pe unitatea optică, apoi remontați cele două șuruburi.
- 4 Glisați ansamblul unității optice în compartimentul unității optice până când unitatea este complet fixată.
- 5 Remontați șurubul care fixează ansamblul unității optice pe baza computerului.
- 6 Remontați bateria (consultați „Remontarea bateriei” la pagina 16).

 **ATENȚIE:** Înainte de a porni computerul, remontați toate șuruburile și asigurați-vă că nu rămâne niciun șurub rătăcit în interiorul computerului. În caz contrar, computerul se poate deteriora.

Capacul modulelor

-  **AVERTISMENT:** Înainte de a efectua lucrări în interiorul computerului citiți instrucțiunile de siguranță livrate împreună cu computerul. Pentru informații suplimentare despre cele mai bune practici privind siguranța, consultați pagina de start privind conformitatea cu reglementările, la adresa www.dell.com/regulatory_compliance.
-  **ATENȚIE:** Reparațiile la computerul dvs. trebuie să fie efectuate numai de un tehnician de service autorizat. Deteriorările cauzate de lucrările de service neautorizate de către Dell nu sunt acoperite de garanție.
-  **ATENȚIE:** Pentru a evita descărcarea electrostatică, conectați-vă la împământare utilizând o brățară antistatică sau atingând periodic o suprafață metalică nevopsită (cum ar fi un conector de pe computerul dvs.).
-  **ATENȚIE:** Pentru a preveni deteriorarea plăcii de sistem, scoateți bateria principală (consultați „Demontarea bateriei” la pagina 15) înainte de a efectua lucrări în interiorul computerului.

Demontarea capacului modulelor

- 1 Urmați instrucțiunile din „Înainte de a începe” la pagina 9.
- 2 Demontați bateria (consultați „Demontarea bateriei” la pagina 15).
- 3 Slăbiți șuruburile prizoniere care fixează capacul modulelor pe baza computerului.
- 4 Utilizând vârfurile degetelor, eliberați lamelele de pe capacul modulelor din sloturile de pe baza computerului.
- 5 Ridicați capacul modulelor de pe baza computerului.

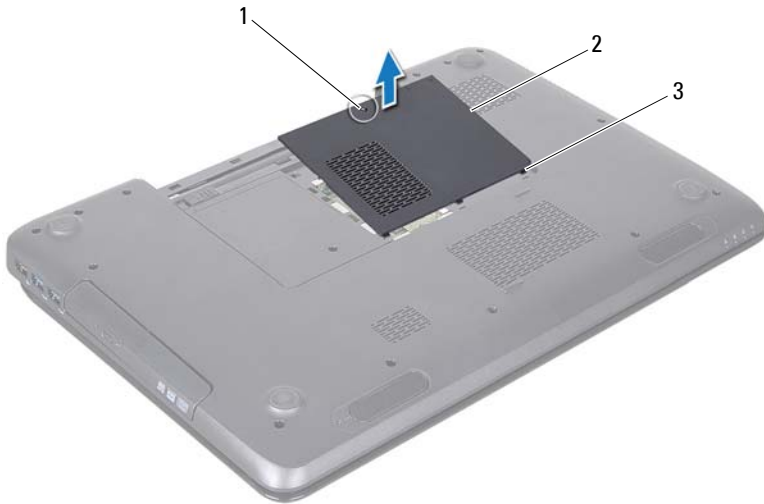





- 1 șurub prizonier 2 capac module
3 lamele (3)

Remontarea capacului modulelor

- 1 Urmați instrucțiunile din „Înainte de a începe” la pagina 9.
- 2 Aliniați lamelele capacului modulelor cu sloturile de pe baza computerului și fixați-l cu atenție în poziție.
- 3 Strângeți șuruburile prizoniere care fixează capacul modulelor pe baza computerului.
- 4 Remontați bateria (consultați „Remontarea bateriei” la pagina 16).

⚠ ATENȚIE: Înainte de a porni computerul, remontați toate șuruburile și asigurați-vă că nu rămâne niciun șurub rătăcit în interiorul computerului. În caz contrar, computerul se poate deteriora.

Modulele de memorie

-  **AVERTISMENT:** Înainte de a efectua lucrări în interiorul computerului citiți instrucțiunile de siguranță livrate împreună cu computerul. Pentru informații suplimentare despre cele mai bune practici privind siguranța, consultați pagina de start privind conformitatea cu reglementările, la adresa dell.com/regulatory_compliance.
-  **ATENȚIE:** Reparațiile la computerul dvs. trebuie să fie efectuate numai de un tehnician de service autorizat. Deteriorările cauzate de lucrările de service neautorizate de către Dell nu sunt acoperite de garanție.
-  **ATENȚIE:** Pentru a evita descărcarea electrostatică, conectați-vă la împământare utilizând o brățară antistatică sau atingând periodic o suprafață metalică nevopsită (cum ar fi un conector de pe computerul dvs.).
-  **ATENȚIE:** Pentru a preveni deteriorarea plăcii de sistem, scoateți bateria principală (consultați „Demontarea bateriei” la pagina 15) înainte de a efectua lucrări în interiorul computerului.

Puteți mări memoria computerului dvs. instalând module de memorie pe placa de sistem. Consultați secțiunea „Specificatii” din *Ghidul de configurare* pentru informații despre tipul de memorie acceptat de computerul dvs.

-  **NOTĂ:** Modulele de memorie achiziționate de la Dell sunt acoperite de garanția computerului.

Computerul dvs. prezintă două sloturi SODIMM, etichetate DIMM A și DIMM B, care pot fi accesate de utilizator din partea de jos a computerului.

Demontarea modulelor de memorie

- 1 Urmați instrucțiunile din „Înainte de a începe” la pagina 9.
- 2 Demontați bateria (consultați „Demontarea bateriei” la pagina 15).
- 3 Demontați capacul modulelor (consultați „Demontarea capacului modulelor” la pagina 21).

⚠ ATENȚIE: Pentru a preveni deteriorarea conectorului modului de memorie, nu utilizați instrumente pentru a desface clemele de fixare ale modului de memorie.

- 4 Utilizați vârfurile degetelor pentru a îndepărta cu grijă clemele de fixare de la fiecare capăt al conectorului modului de memorie până ce modulul se deschide.
- 5 Scoateți modulul de memorie din conectorul modului de memorie.

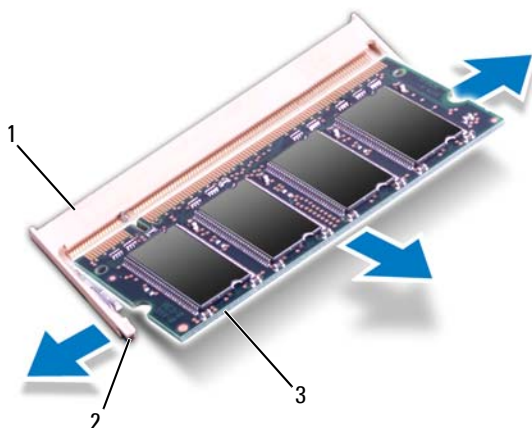

- | | | | |
|---|---------------------------|---|---------------------|
| 1 | conector modul de memorie | 2 | cleme de fixare (2) |
| 3 | modul de memorie | | |

Remontarea modulelor de memorie

⚠ ATENȚIE: Dacă trebuie să instalați module de memorie în doi conectori, instalați un modul de memorie în conectorul etichetat „DIMM A” înainte de a instala un modul de memorie în conectorul etichetat „DIMM B”.

- 1 Urmați instrucțiunile din „Înainte de a începe” la pagina 9.
- 2 Aliniați canelura modului de memorie cu lamela din conectorul modului de memorie.

- 3 Glisați cu putere modulul de memorie în slot la un unghi de 45 de grade și apăsați modulul de memorie în jos până când acesta se fixează cu un sunet specific în poziție. Dacă nu auziți sunetul, scoateți modulul de memorie și reinstalați-l.

 **NOTĂ:** Dacă modulul de memorie nu este instalat corect, computerul poate să nu pornească.

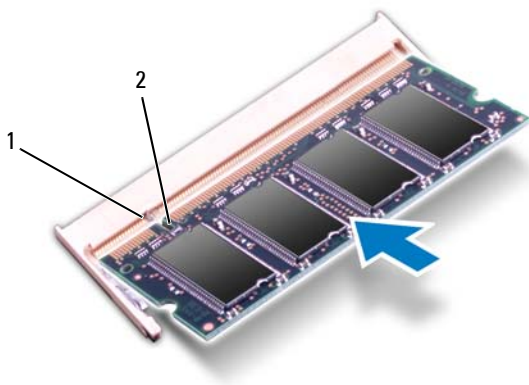

1 lamelă 2 canelură

- 4 Remontați capacul modulelor (consultați „Remontarea capacului modulelor” la pagina 22).
- 5 Remontați bateria (consultați „Remontarea bateriei” la pagina 16) sau conectați adaptorul de c.a. la computer și la o priză electrică.

 **ATENȚIE:** Înainte de a porni computerul, remontați toate șuruburile și asigurați-vă că nu rămâne niciun șurub rătăcit în interiorul computerului. În caz contrar, computerul se poate deteriora.





- 6 Porniți computerul.

În timp ce computerul pornește, detectează modulele de memorie și actualizează automat informațiile de configurație a sistemului.



Pentru a confirma cantitatea de memorie instalată în computer:

Faceți clic pe **Start**  → **Control Panel** (Panou de contro) → **System and Security** (Sistem și securitate) → **System** (Sistem).

Tastatura

-  **AVERTISMENT:** Înainte de a efectua lucrări în interiorul computerului citiți instrucțiunile de siguranță livrate împreună cu computerul. Pentru informații suplimentare despre cele mai bune practici privind siguranța, consultați pagina de start privind conformitatea cu reglementările, la adresa www.dell.com/regulatory_compliance.
-  **ATENȚIE:** Reparațiile la computerul dvs. trebuie să fie efectuate numai de un tehnician de service autorizat. Deteriorările cauzate de lucrările de service neautorizate de către Dell nu sunt acoperite de garanție.
-  **ATENȚIE:** Pentru a evita descărcarea electrostatică, conectați-vă la împământare utilizând o brățară antistatică sau atingând periodic o suprafață metalică nevopsită (cum ar fi un conector de pe computerul dvs.).
-  **ATENȚIE:** Pentru a preveni deteriorarea plăcii de sistem, scoateți bateria principală (consultați „Demontarea bateriei” la pagina 15) înainte de a efectua lucrări în interiorul computerului.

Demontarea tastaturii

- 1 Urmați instrucțiunile din „Înainte de a începe” la pagina 9.
- 2 Demontați bateria (consultați „Demontarea bateriei” la pagina 15).
-  **ATENȚIE:** Butoanele tastaturii sunt fragile, ușor dislocabile, iar remontarea lor durează foarte mult timp. Demontați și manipulați tastatura cu grijă.
- 3 Întoarceți computerul invers și deschideți afișajul la un unghi cât mai larg.
-  **ATENȚIE:** Nu introduceți știftul de plastic pe sub lamelele tastaturii pentru a o demonta, deoarece puteți provoca deteriorarea definitivă a lamelelor tastaturii.
- 4 Introduceți un știft de plastic între lamelele tastaturii și eliberați lamelele de pe zona de sprijin pentru mâini.

- 5 Degajați și ridicați tastatura pentru a o elibera din lamelele de pe zona de sprijin pentru mâini.



- 1 știft de plastic 2 tastatură

ATENȚIE: Demontați și manipulați tastatura cu grijă. În caz contrar, puteți zgâria panoul afișajului.

- 6 Ridicați tastatura cu grijă până când se desprinde de zona de sprijin pentru mâini.
- 7 Întoarceți tastatura invers cu atenție și așezați-o pe ansamblul zonei de sprijin pentru mâini.

- 8 Ridicați dispozitivul de blocare a conectorului care fixează cablul tastaturii la conectorul de pe placa de sistem și scoateți cablul tastaturii.
- 9 Ridicați tastatura din computer.







- 1 cablu tastatură 2 conector cablu tastatură

Remontarea tastaturii

- 1 Urmați instrucțiunile din „Înainte de a începe” la pagina 9.
- 2 Glisați cablul tastaturii în conectorul de pe placa de sistem. Apăsăți în jos dispozitivul de blocare a conectorului pentru a fixa cablul tastaturii în conectorul de pe placa de sistem.
- 3 Glisați lamelele de pe tastatură în sloturile de pe zona de sprijin pentru mâini.

- 4** Apăsați ușor marginile tastaturii și glisați-o înainte pentru a fixa tastatura sub lamelele de pe zona de sprijin pentru mâini.
- 5** Închideți afișajul și întoarceți computerul.
- 6** Remontați bateria (consultați „Remontarea bateriei” la pagina 16).

Ansamblul zonei de sprijin pentru mâini

-  **AVERTISMENT:** Înainte de a efectua lucrări în interiorul computerului citiți instrucțiunile de siguranță livrate împreună cu computerul. Pentru informații suplimentare despre cele mai bune practici privind siguranța, consultați pagina de start privind conformitatea cu reglementările, la adresa dell.com/regulatory_compliance.
-  **ATENȚIE:** Reparațiile la computerul dvs. trebuie să fie efectuate numai de un tehnician de service autorizat. Deteriorările cauzate de lucrările de service neautorizate de către Dell nu sunt acoperite de garanție.
-  **ATENȚIE:** Pentru a evita descărcarea electrostatică, conectați-vă la împământare utilizând o brățară antistatică sau atingând periodic o suprafață metalică nevopsită (cum ar fi un conector de pe computerul dvs.).
-  **ATENȚIE:** Pentru a preveni deteriorarea plăcii de sistem, scoateți bateria principală (consultați „Demontarea bateriei” la pagina 15) înainte de a efectua lucrări în interiorul computerului.

Demontarea ansamblului zonei de sprijin pentru mâini

- 1 Urmați instrucțiunile din „Înainte de a începe” la pagina 9.
- 2 Demontați bateria (consultați „Demontarea bateriei” la pagina 15).
- 3 Urmați instrucțiunile de la pasul 3 până la pasul 4 din „Demontarea unității optice” la pagina 17.
- 4 Scoateți cele 11 șuruburi care fixează ansamblul zonei de sprijin pentru mâini pe baza computerului.
- 5 Demontați tastatura (consultați „Demontarea tastaturii” la pagina 27).



6 Scoateți cele patru șuruburi de pe ansamblul zonei de sprijin pentru mâini.

△ **ATENȚIE:** Trageți lamela de plastic din partea superioară a conectorilor pentru a evita deteriorarea conectorilor.

7 Deconectați din conectorii de pe placa de sistem cablul plăcii butonului de alimentare, cablul touchpadului și cablul plăcii pentru comenzi rapide.

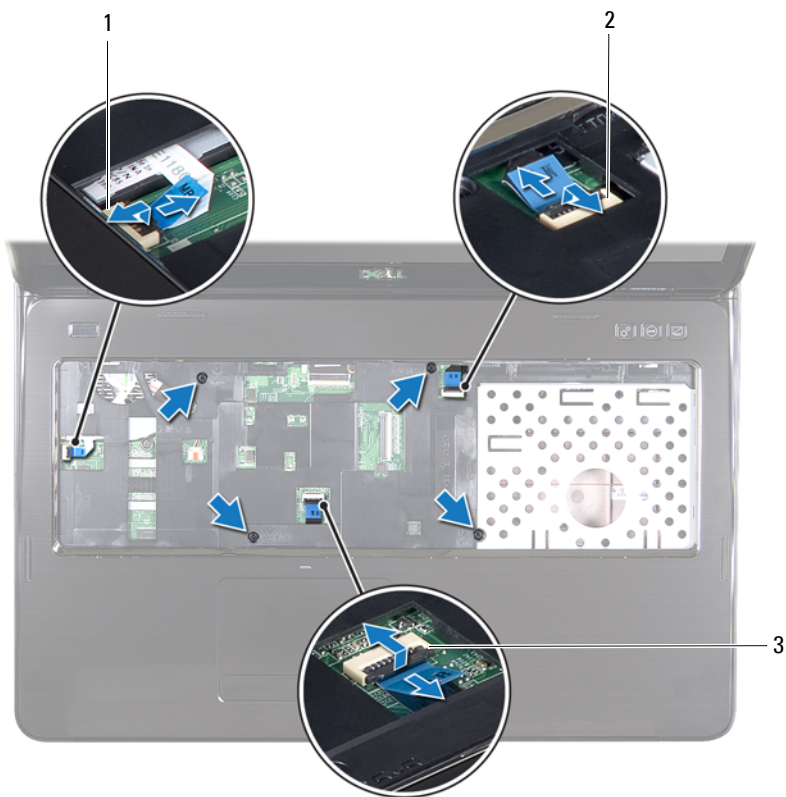

- | | |
|---|--|
| <p>1 conector pentru cablul plăcii
butonului de alimentare</p> <p>3 conector pentru cablul touchpadului</p> | <p>2 conector pentru cablul plăcii
pentru comenzi rapide</p> |
|---|--|

△ ATENȚIE: Separați cu atenție zona de sprijin pentru mâini de baza computerului pentru a evita deteriorarea zonei de sprijin.

- 8 Utilizând un știft de plastic desprindeți cu grijă ansamblul zonei de sprijin pentru mâini de-a lungul marginii din spate, apoi eliberați ansamblul zonei de sprijin pentru mâini de pe baza computerului.
- 9 Ridicați ansamblul zonei de sprijin pentru mâini de pe baza computerului.
- 10 Întoarceți ansamblul zonei de sprijin pentru mâini invers.



- 1 știft de plastic 2 ansamblu zonă de sprijin pentru mâini

- 11 Demontați placa pentru comenzi rapide (consultați „Demontarea plăcii pentru comenzi rapide” la pagina 37).
- 12 Demontați placa butonului de alimentare (consultați „Demontarea plăcii butonului de alimentare” la pagina 41).





Remontarea ansamblului zonei de sprijin pentru mâini

- 1 Urmați instrucțiunile din „Înainte de a începe” la pagina 9.
- 2 Remontați placa pentru comenzi rapide (consultați „Remontarea plăcii pentru comenzi rapide” la pagina 38).
- 3 Remontați placa butonului de alimentare (consultați „Remontarea plăcii butonului de alimentare” la pagina 42).
- 4 Aliniați lamelele de pe ansamblul zonei de sprijin pentru mâini cu sloturile de pe baza computerului și fixați ușor ansamblul zonei de sprijin pentru mâini în poziție.
- 5 Glisați cablul touchpadului, cablul plăcii butonului de alimentare și cablul plăcii pentru comenzi rapide în conectorii de pe placa de sistem și apăsați dispozitivele de blocare a conectorilor pentru a fixa cablurile.
- 6 Remontați cele patru șuruburi pe ansamblul zonei de sprijin pentru mâini.
- 7 Remontați tastatura (consultați „Remontarea tastaturii” la pagina 29).
- 8 Închideți afișajul și întoarceți computerul.
- 9 Remontați cele 11 șuruburi care fixează ansamblul zonei de sprijin pentru mâini pe baza computerului.
- 10 Urmați instrucțiunile de la pasul 4 până la pasul 5 din „Remontarea unității optice” la pagina 19.
- 11 Remontați bateria (consultați „Remontarea bateriei” la pagina 16).



ATENȚIE: Înainte de a porni computerul, remontați toate șuruburile și asigurați-vă că nu rămâne niciun șurub rătăcit în interiorul computerului. În caz contrar, computerul se poate deteriora.

Placa pentru comenzi rapide

-  **AVERTISMENT:** Înainte de a efectua lucrări în interiorul computerului citiți instrucțiunile de siguranță livrate împreună cu computerul. Pentru informații suplimentare despre cele mai bune practici privind siguranța, consultați pagina de start privind conformitatea cu reglementările, la adresa dell.com/regulatory_compliance.
-  **ATENȚIE:** Reparațiile la computerul dvs. trebuie să fie efectuate numai de un tehnician de service autorizat. Deteriorările cauzate de lucrările de service neautorizate de către Dell nu sunt acoperite de garanție.
-  **ATENȚIE:** Pentru a evita descărcarea electrostatică, conectați-vă la împământare utilizând o brățară antistatică sau atingând periodic o suprafață metalică nevopsită (cum ar fi un conector de pe computerul dvs.).
-  **ATENȚIE:** Pentru a preveni deteriorarea plăcii de sistem, scoateți bateria principală (consultați „Demontarea bateriei” la pagina 15) înainte de a efectua lucrări în interiorul computerului.

Demontarea plăcii pentru comenzi rapide

- 1 Urmați instrucțiunile din „Înainte de a începe” la pagina 9.
- 2 Demontați bateria (consultați „Demontarea bateriei” la pagina 15).
- 3 Urmați instrucțiunile de la pasul 3 până la pasul 4 din „Demontarea unității optice” la pagina 17.
- 4 Demontați tastatura (consultați „Demontarea tastaturii” la pagina 27).
- 5 Demontați ansamblul zonei de sprijin pentru mâini (consultați „Demontarea ansamblului zonei de sprijin pentru mâini” la pagina 31).
- 6 Întoarceți ansamblul zonei de sprijin pentru mâini invers.
- 7 Desprindeți cu atenție cablul plăcii pentru comenzi rapide de pe ansamblul zonei de sprijin pentru mâini.
- 8 Scoateți șurubul care fixează placa pentru comenzi rapide pe ansamblul zonei de sprijin pentru mâini.

- 9** Glisați și ridicați placa pentru comenzi rapide pentru a o elibera din lamela/canelura de pe ansamblul zonei de sprijin pentru mâini.

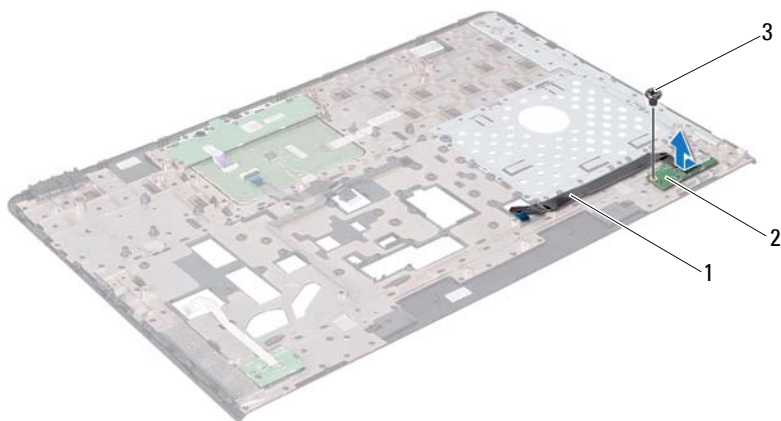

- 1 cablu placă pentru comenzi rapide
2 placă pentru comenzi rapide
3 șurub





Remontarea plăcii pentru comenzi rapide

- 1 Urmați instrucțiunile din „Înainte de a începe” la pagina 9.
- 2 Aliniați orificiul pentru șurub de pe placa pentru comenzi rapide cu orificiul pentru șurub de pe ansamblul zonei de sprijin pentru mâini, apoi remontați șurubul.
- 3 Fixați cablul plăcii pentru comenzi rapide pe ansamblul zonei de sprijin pentru mâini.
- 4 Întoarceți ansamblul zonei de sprijin pentru mâini invers.

- 5 Remontați ansamblul zonei de sprijin pentru mâini (consultați „Remontarea ansamblului zonei de sprijin pentru mâini” la pagina 35).
- 6 Remontați tastatura (consultați „Remontarea tastaturii” la pagina 29).
- 7 Urmați instrucțiunile de la pasul 4 până la pasul 5 din „Remontarea unității optice” la pagina 19.
- 8 Remontați bateria (consultați „Remontarea bateriei” la pagina 16).

 **ATENȚIE: Înainte de a porni computerul, remontați toate șuruburile și asigurați-vă că nu rămâne niciun șurub rătăcit în interiorul computerului. În caz contrar, computerul se poate deteriora.**

Placa butonului de alimentare

-  **AVERTISMENT:** Înainte de a efectua lucrări în interiorul computerului citiți instrucțiunile de siguranță livrate împreună cu computerul. Pentru informații suplimentare despre cele mai bune practici privind siguranța, consultați pagina de start privind conformitatea cu reglementările, la adresa www.dell.com/regulatory_compliance.
-  **ATENȚIE:** Reparațiile la computerul dvs. trebuie să fie efectuate numai de un tehnician de service autorizat. Deteriorările cauzate de lucrările de service neautorizate de către Dell nu sunt acoperite de garanție.
-  **ATENȚIE:** Pentru a evita descărcarea electrostatică, conectați-vă la împământare utilizând o brățară antistatică sau atingând periodic o suprafață metalică nevopsită (cum ar fi un conector de pe computerul dvs.).
-  **ATENȚIE:** Pentru a preveni deteriorarea plăcii de sistem, scoateți bateria principală (consultați „Demontarea bateriei” la pagina 15) înainte de a efectua lucrări în interiorul computerului.

Demontarea plăcii butonului de alimentare

- 1 Urmați instrucțiunile din „Înainte de a începe” la pagina 9.
- 2 Demontați bateria (consultați „Demontarea bateriei” la pagina 15).
- 3 Urmați instrucțiunile de la pasul 3 până la pasul 4 din „Demontarea unității optice” la pagina 17.
- 4 Demontați tastatura (consultați „Demontarea tastaturii” la pagina 27).
- 5 Demontați ansamblul zonei de sprijin pentru mâini (consultați „Demontarea ansamblului zonei de sprijin pentru mâini” la pagina 31).
- 6 Întoarceți ansamblul zonei de sprijin pentru mâini invers.
- 7 Desprindeți cu atenție cablul plăcii butonului de alimentare de pe ansamblul zonei de sprijin pentru mâini.

- 8 Scoateți șurubul care fixează placa butonului de alimentare pe ansamblul zonei de sprijin pentru mâini.
- 9 Glisați și ridicați de pe ansamblul zonei de sprijin pentru mâini placa butonului de alimentare împreună cu cablul acesteia.

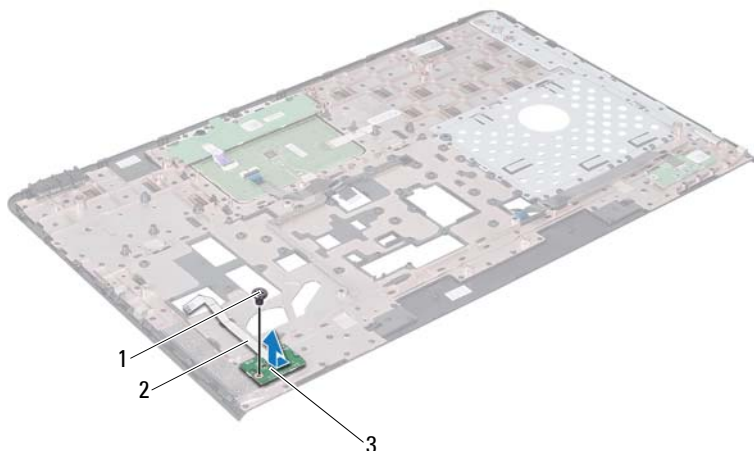

- | | | | |
|---|-------------------------------|---|---------------------------------------|
| 1 | șurub | 2 | cablul plăcii butonului de alimentare |
| 3 | placa butonului de alimentare | | |





Remontarea plăcii butonului de alimentare

- 1 Urmați instrucțiunile din „Înainte de a începe” la pagina 9.
- 2 Glisați placa butonului de alimentare pe sub lamela de pe ansamblul zonei de sprijin pentru mâini.
- 3 Remontați șurubul care fixează placa butonului de alimentare pe ansamblul zonei de sprijin pentru mâini.

- 4 Fixați cablul plăcii butonului de alimentare pe ansamblul zonei de sprijin pentru mâini.
- 5 Întoarceți ansamblul zonei de sprijin pentru mâini invers.
- 6 Remontați ansamblul zonei de sprijin pentru mâini (consultați „Remontarea ansamblului zonei de sprijin pentru mâini” la pagina 35).
- 7 Remontați tastatura (consultați „Remontarea tastaturii” la pagina 29).
- 8 Urmați instrucțiunile de la pasul 4 până la pasul 5 din „Remontarea unității optice” la pagina 19.
- 9 Remontați bateria (consultați „Remontarea bateriei” la pagina 16).

 **ATENȚIE: Înainte de a porni computerul, remontați toate șuruburile și asigurați-vă că nu rămâne niciun șurub rătăcit în interiorul computerului. În caz contrar, computerul se poate deteriora.**

Cardul wireless Mini-Card

-  **AVERTISMENT:** Înainte de a efectua lucrări în interiorul computerului citiți instrucțiunile de siguranță livrate împreună cu computerul. Pentru informații suplimentare despre cele mai bune practici privind siguranța, consultați pagina de start privind conformitatea cu reglementările, la adresa www.dell.com/regulatory_compliance.
-  **ATENȚIE:** Reparațiile la computerul dvs. trebuie să fie efectuate numai de un tehnician de service autorizat. Deteriorările cauzate de lucrările de service neautorizate de către Dell nu sunt acoperite de garanție.
-  **ATENȚIE:** Pentru a evita descărcarea electrostatică, conectați-vă la împământare utilizând o brățară antistatică sau atingând periodic o suprafață metalică nevopsită (cum ar fi un conector de pe computerul dvs.).
-  **ATENȚIE:** Pentru a preveni deteriorarea plăcii de sistem, scoateți bateria principală (consultați „Demontarea bateriei” la pagina 15) înainte de a efectua lucrări în interiorul computerului.

 **NOTĂ:** Dell nu garantează compatibilitatea și nu oferă asistență pentru cardurile wireless Mini-Card obținute din alte surse decât de la Dell.

Dacă, împreună cu computerul, ați comandat și un card wireless Mini-Card, acesta este deja instalat.

Computerul este dotat cu două sloturi pentru carduri Mini-Card de dimensiune redusă, pentru Wireless Local Area Network (WLAN) și Worldwide Interoperability for Microwave Access (WiMax).

 **NOTĂ:** În funcție de configurația sistemului în momentul vânzării, este posibil ca sloturile pentru mini-carduri să aibă sau nu instalat un card Mini-Card.

Demontarea cardului Mini-Card

- 1 Urmați instrucțiunile din „Înainte de a începe” la pagina 9.
- 2 Demontați bateria (consultați „Demontarea bateriei” la pagina 15).

- 3 Urmați instrucțiunile de la pasul 3 până la pasul 4 din „Demontarea unității optice” la pagina 17.
- 4 Demontați tastatura (consultați „Demontarea tastaturii” la pagina 27).
- 5 Demontați ansamblul zonei de sprijin pentru mâini (consultați „Demontarea ansamblului zonei de sprijin pentru mâini” la pagina 31).
- 6 Deconectați cele două cabluri de antenă de la cardul Mini-Card.
- 7 Scoateți șurubul care fixează cardul Mini-Card pe placa de sistem.

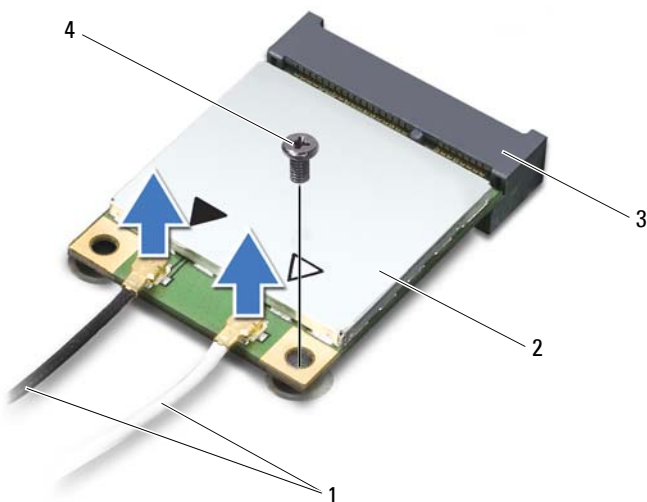

- | | | | |
|---|-----------------------------|---|----------------|
| 1 | cabluri de antenă (2) | 2 | card Mini-Card |
| 3 | conector pe placa de sistem | 4 | șurub |

- 8 Ridicați cardul Mini-Card din conectorul de pe placa de sistem.

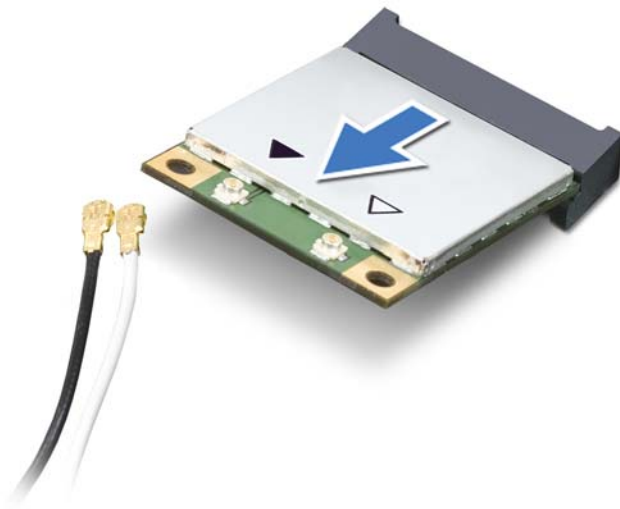

△ **ATENȚIE:** Când cardul Mini-Card nu se află în computer, depozitați-l într-o pungă de protecție antistatică. Pentru informații suplimentare, consultați „Protejarea împotriva descărcărilor electrostatice” din informațiile de siguranță livrate împreună cu computerul.

Remontarea cardului Mini-Card

- 1 Urmați instrucțiunile din „Înainte de a începe” la pagina 9.
- 2 Scoateți noul card Mini-Card din ambalaj.

△ **ATENȚIE:** Apăsați ferm și constant pentru a glisa cardul în poziție. Dacă apăsați cu o forță excesivă, conectorul se poate deteriora.

△ **ATENȚIE:** Conectorii sunt blocați pentru a asigura o introducere corectă. Dacă simțiți rezistență, verificați conectorii de pe card și de pe placa de sistem și realiniați cardul.

 **ATENȚIE:** Pentru a evita deteriorarea cardului Mini-Card, nu plasați niciodată cabluri sub acesta.

- 3 Introduceți conectorul cardului Mini-Card la un unghi de 45 de grade în conectorul de pe placa de sistem.
- 4 Apăsați celălalt capăt al cardului Mini-Card în slotul de pe placa de sistem și remontați șurubul care fixează cardul Mini-Card pe placa de sistem.
- 5 Conectați cablurile de antenă corespunzătoare cardului Mini-Card pe care îl instalați. Tabelul următor prezintă codul de culori al cablului antenei pentru cardurile Mini-Card acceptate de computerul dvs.

Conectori pe cardul Mini-Card	Codul culorilor cablului de antenă
WLAN (2 cabluri de antenă)	
WLAN principal (triunghi alb)	alb
WLAN auxiliar (triunghi negru)	negru
WiMax (2 cabluri de antenă)	
WiMax principal (triunghi alb)	alb cu dungă gri
WiMax auxiliar (triunghi negru)	negru cu dungă gri

- 6 Remontați ansamblul zonei de sprijin pentru mâini (consultați „Remontarea ansamblului zonei de sprijin pentru mâini” la pagina 35).
- 7 Remontați tastatura (consultați „Remontarea tastaturii” la pagina 29).
- 8 Urmați instrucțiunile de la pasul 4 până la pasul 5 din „Remontarea unității optice” la pagina 19.
- 9 Remontați bateria (consultați „Remontarea bateriei” la pagina 16).









 **ATENȚIE:** Înainte de a porni computerul, remontați toate șuruburile și asigurați-vă că nu rămâne niciun șurub rătăcit în interiorul computerului. În caz contrar, computerul se poate deteriora.

- 10 Instalați driverele și utilitarele pentru computer, conform instrucțiunilor.



NOTĂ: Dacă instalați un card de comunicație de la o altă sursă decât Dell, trebuie să instalați driverele și utilitarele corespunzătoare.

Unitatea de hard disk

-  **AVERTISMENT:** Înainte de a efectua lucrări în interiorul computerului citiți instrucțiunile de siguranță livrate împreună cu computerul. Pentru informații suplimentare despre cele mai bune practici privind siguranța, consultați pagina de start privind conformitatea cu reglementările, la adresa www.dell.com/regulatory_compliance.
-  **AVERTISMENT:** În cazul în care demontați unitatea de hard disk din computer în timp ce aceasta este fierbinte, *nu atingeți* carcasa metalică a unității.
-  **ATENȚIE:** Reparațiile la computerul dvs. trebuie să fie efectuate numai de un tehnician de service autorizat. Deteriorările cauzate de lucrările de service neautorizate de către Dell nu sunt acoperite de garanție.
-  **ATENȚIE:** Pentru a evita descărcarea electrostatică, conectați-vă la împământare utilizând o brățară antistatică sau atingând periodic o suprafață metalică nevopsită (cum ar fi un conector de pe computerul dvs.).
-  **ATENȚIE:** Pentru a preveni deteriorarea plăcii de sistem, scoateți bateria principală (consultați „Demontarea bateriei” la pagina 15) înainte de a efectua lucrări în interiorul computerului.
-  **ATENȚIE:** Pentru a evita pierderea de date, opriți computerul (consultați „Oprirea computerului” la pagina 9) înainte de a demonta ansamblul unității hard disk. Nu scoateți unitatea de hard disk în timp ce computerul este pornit sau se află în stare de repaus.
-  **ATENȚIE:** Unitățile de hard disk sunt extrem de fragile. Manipulați unitatea de hard disk cu atenție.
-  **NOTĂ:** Dell nu garantează compatibilitatea și nu oferă asistență pentru unitățile de hard disk obținute din alte surse decât de la Dell.
-  **NOTĂ:** Dacă instalați o unitate de hard disk dintr-o altă sursă decât Dell, trebuie să instalați un sistem de operare, drivere și utilitare pe noua unitate de hard disk.

Demontarea unității de hard disk

- 1 Urmați instrucțiunile din „Înainte de a începe” la pagina 9.
- 2 Demontați bateria (consultați „Demontarea bateriei” la pagina 15).
- 3 Urmați instrucțiunile de la pasul 3 până la pasul 4 din „Demontarea unității optice” la pagina 17.
- 4 Demontați tastatura (consultați „Demontarea tastaturii” la pagina 27).
- 5 Demontați ansamblul zonei de sprijin pentru mâini (consultați „Demontarea ansamblului zonei de sprijin pentru mâini” la pagina 31).
- 6 Scoateți cele trei șuruburi care fixează ansamblul unității de hard disk pe baza computerului.
- 7 Glisați ansamblul unității de hard disk pentru a o deconecta de la conectorul de pe placa de sistem.
- 8 Ridicați ansamblul unității de hard disk de pe baza computerului.

 **ATENȚIE:** Când unitatea de hard disk nu se află în computer, depozitați-o într-o pungă de protecție antistatică (consultați „Protecția împotriva descărcării electrostatice” în instrucțiunile privind siguranța livrate cu computerul dvs.).

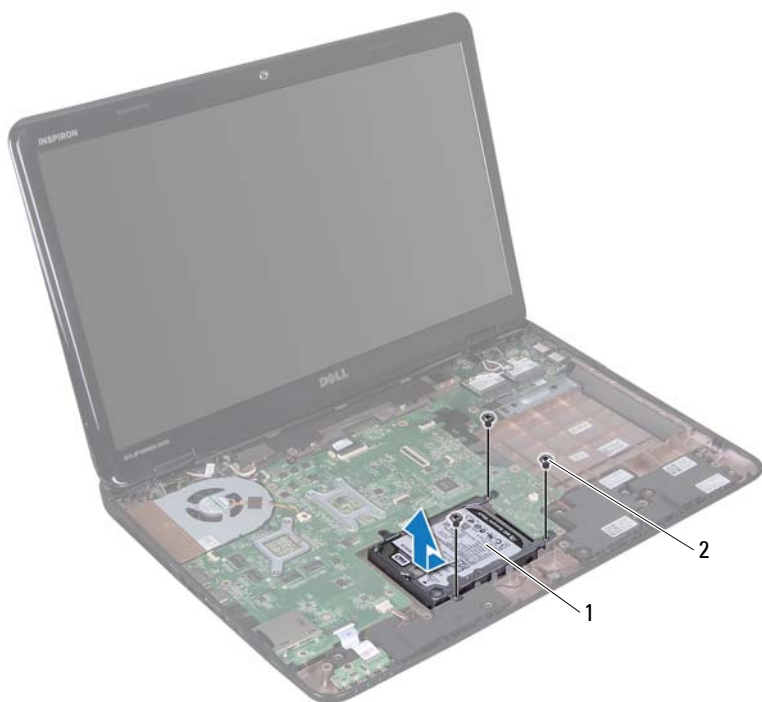

1 ansamblu unitate de hard disk

2 șuruburi (3)

9 Scoateți cele patru șuruburi care fixează suportul unității de hard disk pe unitatea de hard disk.

10 Ridicați suportul unității de hard disk de pe unitate de hard disk.



- 1 unitate de hard disk 2 suport unitate de hard disk
3 șuruburi (4)

Remontarea unității de hard disk





- 1 Urmați instrucțiunile din „Înainte de a începe” la pagina 9.
- 2 Scoateți noua unitate de hard disk din ambalaj.
Păstrați ambalajul original pentru stocarea sau expedierea unității de hard disk.
- 3 Așezați unitatea de hard disk în suportul pentru unitatea de hard disk.
- 4 Remontați cele patru șuruburi care fixează suportul unității de hard disk pe unitatea de hard disk.
- 5 Așezați ansamblul unității de hard disk pe baza computerului.
- 6 Glisați ansamblul unității de hard disk pentru a o conecta la conectorul de pe placa de sistem.
- 7 Remontați cele trei șuruburi care fixează ansamblul unității de hard disk pe baza computerului.
- 8 Remontați ansamblul zonei de sprijin pentru mâini (consultați „Remontarea ansamblului zonei de sprijin pentru mâini” la pagina 35).
- 9 Remontați tastatura (consultați „Remontarea tastaturii” la pagina 29).

10 Urmați instrucțiunile de la pasul 4 până la pasul 5 din „Remontarea unității optice” la pagina 19.

11 Remontați bateria (consultați „Remontarea bateriei” la pagina 16).

 **ATENȚIE: Înainte de a porni computerul, remontați toate șuruburile și asigurați-vă că nu rămâne niciun șurub rătăcit în interiorul computerului. În caz contrar, computerul se poate deteriora.**

Subwooferul

-  **AVERTISMENT:** Înainte de a efectua lucrări în interiorul computerului citiți instrucțiunile de siguranță livrate împreună cu computerul. Pentru informații suplimentare despre cele mai bune practici privind siguranța, consultați pagina de start privind conformitatea cu reglementările, la adresa www.dell.com/regulatory_compliance.
-  **ATENȚIE:** Reparațiile la computerul dvs. trebuie să fie efectuate numai de un tehnician de service autorizat. Deteriorările cauzate de lucrările de service neautorizate de către Dell nu sunt acoperite de garanție.
-  **ATENȚIE:** Pentru a evita descărcarea electrostatică, conectați-vă la împământare utilizând o brățară antistatică sau atingând periodic o suprafață metalică nevopsită (cum ar fi un conector de pe computerul dvs.).
-  **ATENȚIE:** Pentru a preveni deteriorarea plăcii de sistem, scoateți bateria principală (consultați „Demontarea bateriei” la pagina 15) înainte de a efectua lucrări în interiorul computerului.

Demontarea subwooferului

- 1 Urmați procedurile din „Înainte de a începe” la pagina 9.
- 2 Demontați bateria (consultați „Demontarea bateriei” la pagina 15).
- 3 Urmați instrucțiunile de la pasul 3 până la pasul 4 din „Demontarea unității optice” la pagina 17.
- 4 Demontați tastatura (consultați „Demontarea tastaturii” la pagina 27).
- 5 Demontați ansamblul zonei de sprijin pentru mâini (consultați „Demontarea ansamblului zonei de sprijin pentru mâini” la pagina 31).
- 6 Deconectați cablul subwooferului de la conectorul de pe placa de sistem.
- 7 Ridicați subwooferul de pe baza computerului.

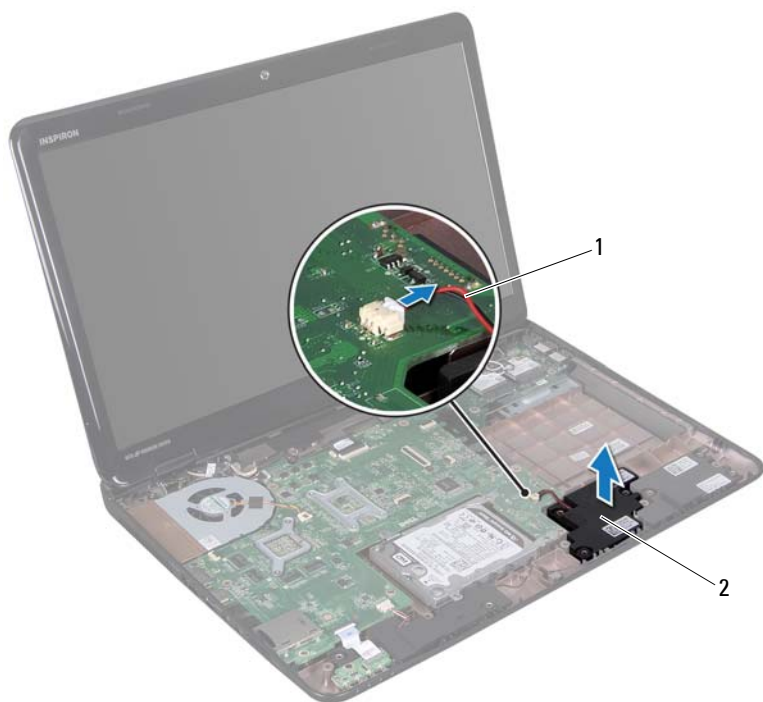

1 cablu subwoofer

2 subwoofer

Remontarea subwooferului





- 1 Urmăți procedurile din „Înainte de a începe” la pagina 9.
- 2 Așezați subwooferul pe baza computerului.
- 3 Conectați cablul subwooferului la conectorul de pe placa de sistem.
- 4 Remontați ansamblul zonei de sprijin pentru mâini (consultați „Remontarea ansamblului zonei de sprijin pentru mâini” la pagina 35).
- 5 Remontați tastatura (consultați „Remontarea tastaturii” la pagina 29).

6 Urmați instrucțiunile de la pasul 4 până la pasul 5 din „Remontarea unității optice” la pagina 19.

7 Remontați bateria (consultați „Remontarea bateriei” la pagina 16).

 **ATENȚIE: Înainte de a porni computerul, remontați toate șuruburile și asigurați-vă că nu rămâne niciun șurub rătăcit în interiorul computerului. În caz contrar, computerul se poate deteriora.**

Placa indicatorului luminos de stare

-  **AVERTISMENT:** Înainte de a efectua lucrări în interiorul computerului citiți instrucțiunile de siguranță livrate împreună cu computerul. Pentru informații suplimentare despre cele mai bune practici privind siguranța, consultați pagina de start privind conformitatea cu reglementările, la adresa www.dell.com/regulatory_compliance.
-  **ATENȚIE:** Pentru a evita descărcarea electrostatică, conectați-vă la împământare utilizând o brățară antistatică sau atingând periodic o suprafață metalică nevopsită (cum ar fi un conector de pe computerul dvs.).
-  **ATENȚIE:** Reparațiile la computerul dvs. trebuie să fie efectuate numai de un tehnician de service autorizat. Deteriorările cauzate de lucrările de service neautorizate de către Dell nu sunt acoperite de garanție.
-  **ATENȚIE:** Pentru a preveni deteriorarea plăcii de sistem, scoateți bateria principală (consultați „Demontarea bateriei” la pagina 15) înainte de a efectua lucrări în interiorul computerului.

Demontarea plăcii indicatorului luminos de stare

- 1 Urmați instrucțiunile din „Înainte de a începe” la pagina 9.
- 2 Demontați bateria (consultați „Demontarea bateriei” la pagina 15).
- 3 Urmați instrucțiunile de la pasul 3 până la pasul 4 din „Demontarea unității optice” la pagina 17.
- 4 Demontați tastatura (consultați „Demontarea tastaturii” la pagina 27).
- 5 Demontați ansamblul zonei de sprijin pentru mâini (consultați „Demontarea ansamblului zonei de sprijin pentru mâini” la pagina 31).

- 6 Ridicați dispozitivul de blocare a conectorului care fixează cablul plăcii indicatorului luminos de stare la conectorul de pe placa de sistem și deconectați cablul plăcii indicatorului luminos de stare.
- 7 Scoateți șurubul care fixează placa indicatorului luminos de stare pe baza computerului.
- 8 Ridicați placa indicatorului luminos de stare afară din computer.



- | | | | |
|---|----------------------------------|---|--------------------------------|
| 1 | șurub | 2 | conector de pe placa de sistem |
| 3 | placă indicator luminos de stare | | |





Remontarea plăcii indicatorului luminos de stare

- 1 Urmați instrucțiunile din „Înainte de a începe” la pagina 9.
- 2 Așezați placa indicatorului luminos de stare pe baza computerului.
- 3 Glisați cablul plăcii indicatorului luminos de stare în conectorul de pe placa de sistem și apăsați în jos dispozitivul de blocare a conectorului pentru a fixa cablul plăcii indicatorului luminos de stare în conectorul de pe placa de sistem.
- 4 Remontați șurubul care fixează placa indicatorului luminos de stare pe baza computerului.
- 5 Remontați ansamblul zonei de sprijin pentru mâini (consultați „Remontarea ansamblului zonei de sprijin pentru mâini” la pagina 35).
- 6 Remontați tastatura (consultați „Remontarea tastaturii” la pagina 29).
- 7 Urmați instrucțiunile de la pasul 4 până la pasul 5 din „Remontarea unității optice” la pagina 19.
- 8 Remontați bateria (consultați „Remontarea bateriei” la pagina 16).



ATENȚIE: Înainte de a porni computerul, remontați toate șuruburile și asigurați-vă că nu rămâne niciun șurub rătăcit în interiorul computerului. În caz contrar, computerul se poate deteriora.

Difuzoarele

-  **AVERTISMENT:** Înainte de a efectua lucrări în interiorul computerului citiți instrucțiunile de siguranță livrate împreună cu computerul. Pentru informații suplimentare despre cele mai bune practici privind siguranța, consultați pagina de start privind conformitatea cu reglementările, la adresa www.dell.com/regulatory_compliance.
-  **ATENȚIE:** Pentru a evita descărcarea electrostatică, conectați-vă la împământare utilizând o brățară antistatică sau atingând periodic o suprafață metalică nevopsită (cum ar fi un conector de pe computerul dvs.).
-  **ATENȚIE:** Reparațiile la computerul dvs. trebuie să fie efectuate numai de un tehnician de service autorizat. Deteriorările cauzate de lucrările de service neautorizate de către Dell nu sunt acoperite de garanție.
-  **ATENȚIE:** Pentru a preveni deteriorarea plăcii de sistem, scoateți bateria principală (consultați „Demontarea bateriei” la pagina 15) înainte de a efectua lucrări în interiorul computerului.

Demontarea difuzoarelor

- 1 Urmați instrucțiunile din „Înainte de a începe” la pagina 9.
- 2 Demontați bateria (consultați „Demontarea bateriei” la pagina 15).
- 3 Urmați instrucțiunile de la pasul 3 până la pasul 4 din „Demontarea unității optice” la pagina 17.
- 4 Demontați tastatura (consultați „Demontarea tastaturii” la pagina 27).
- 5 Demontați ansamblul zonei de sprijin pentru mâini (consultați „Demontarea ansamblului zonei de sprijin pentru mâini” la pagina 31).
- 6 Demontați placa indicatorului luminos de stare (consultați „Demontarea plăcii indicatorului luminos de stare” la pagina 59).
- 7 Deconectați cablul difuzorului de la conectorul de pe placa de sistem.
- 8 Notați orientarea cablului difuzoarelor și ridicăți de pe baza computerului difuzoarele și cablul acestora.

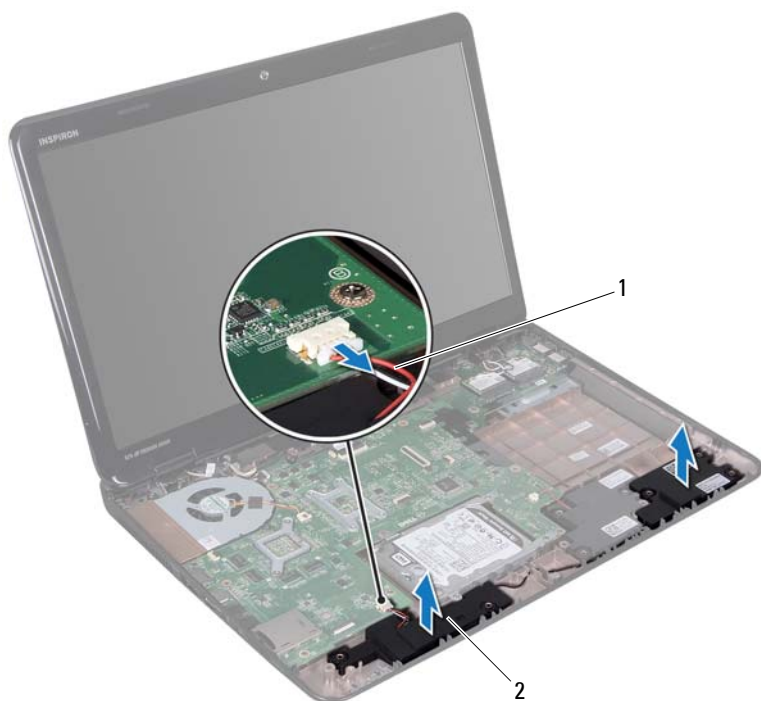

1 cablu difuzor

2 difuzoare (2)

Remontarea difuzoarelor





- 1 Urmați instrucțiunile din „Înainte de a începe” la pagina 9.
- 2 Montați difuzoarele pe baza computerului și direcționați cablul acestora prin ghidajele de orientare.
- 3 Conectați cablul difuzorului la conectorul de pe placa de sistem.
- 4 Remontați placa indicatorului luminos de stare (consultați „Remontarea plăcii indicatorului luminos de stare” la pagina 61).

- 5 Remontați ansamblul zonei de sprijin pentru mâini (consultați „Remontarea ansamblului zonei de sprijin pentru mâini” la pagina 35).
- 6 Remontați tastatura (consultați „Remontarea tastaturii” la pagina 29).
- 7 Urmați instrucțiunile de la pasul 4 până la pasul 5 din „Remontarea unității optice” la pagina 19.
- 8 Remontați bateria (consultați „Remontarea bateriei” la pagina 16).



ATENȚIE: Înainte de a porni computerul, remontați toate șuruburile și asigurați-vă că nu rămâne niciun șurub rătăcit în interiorul computerului. În caz contrar, computerul se poate deteriora.

Ventilatorul

-  **AVERTISMENT:** Înainte de a efectua lucrări în interiorul computerului citiți instrucțiunile de siguranță livrate împreună cu computerul. Pentru informații suplimentare despre cele mai bune practici privind siguranța, consultați pagina de start privind conformitatea cu reglementările, la adresa dell.com/regulatory_compliance.
-  **ATENȚIE:** Pentru a evita descărcarea electrostatică, conectați-vă la împământare utilizând o brățară antistatică sau atingând periodic o suprafață metalică nevopsită (cum ar fi un conector de pe computerul dvs.).
-  **ATENȚIE:** Reparațiile la computerul dvs. trebuie să fie efectuate numai de un tehnician de service autorizat. Deteriorările cauzate de lucrările de service neautorizate de către Dell nu sunt acoperite de garanție.
-  **ATENȚIE:** Pentru a preveni deteriorarea plăcii de sistem, scoateți bateria principală (consultați „Demontarea bateriei” la pagina 15) înainte de a efectua lucrări în interiorul computerului.

Demontarea ventilatorului

- 1 Urmați procedurile din „Înainte de a începe” la pagina 9.
- 2 Demontați bateria (consultați „Demontarea bateriei” la pagina 15).
- 3 Urmați instrucțiunile de la pasul 3 până la pasul 4 din „Demontarea unității optice” la pagina 17.
- 4 Demontați tastatura (consultați „Demontarea tastaturii” la pagina 27).
- 5 Demontați ansamblul zonei de sprijin pentru mâini (consultați „Demontarea ansamblului zonei de sprijin pentru mâini” la pagina 31).
- 6 Deconectați cablul ventilatorului de la conectorul de pe placa de sistem.
- 7 Scoateți cele două șuruburi care fixează ventilatorul pe baza computerului.
- 8 Ridicați ventilatorul, împreună cu cablul, de pe baza computerului.



- 1 șuruburi (2)
- 2 ventilator
- 3 cablu ventilator





Remontarea ventilatorului

- 1 Urmați procedurile din „Înainte de a începe” la pagina 9.
- 2 Așezați ventilatorul pe baza computerului și remontați cele două șuruburi care fixează ventilatorul pe baza computerului.
- 3 Conectați cablul ventilatorului procesorului la conectorul de pe placa de sistem.

- 4 Remontați ansamblul zonei de sprijin pentru mâini (consultați „Remontarea ansamblului zonei de sprijin pentru mâini” la pagina 35).
- 5 Remontați tastatura (consultați „Remontarea tastaturii” la pagina 29).
- 6 Urmați instrucțiunile de la pasul 4 până la pasul 5 din „Remontarea unității optice” la pagina 19.
- 7 Remontați bateria (consultați „Remontarea bateriei” la pagina 16).

 **ATENȚIE: Înainte de a porni computerul, remontați toate șuruburile și asigurați-vă că nu rămâne niciun șurub rătăcit în interiorul computerului. În caz contrar, computerul se poate deteriora.**

Placa de sistem

-  **AVERTISMENT:** Înainte de a efectua lucrări în interiorul computerului citiți instrucțiunile de siguranță livrate împreună cu computerul. Pentru informații suplimentare despre cele mai bune practici privind siguranța, consultați pagina de start privind conformitatea cu reglementările, la adresa www.dell.com/regulatory_compliance.
-  **ATENȚIE:** Reparațiile la computerul dvs. trebuie să fie efectuate numai de un tehnician de service autorizat. Deteriorările cauzate de lucrările de service neautorizate de către Dell nu sunt acoperite de garanție.
-  **ATENȚIE:** Pentru a evita descărcarea electrostatică, conectați-vă la împământare utilizând o brățară antistatică sau atingând periodic o suprafață metalică nevopsită (cum ar fi un conector de pe computerul dvs.).
-  **ATENȚIE:** Pentru a preveni deteriorarea plăcii de sistem, scoateți bateria principală (consultați „Demontarea bateriei” la pagina 15) înainte de a efectua lucrări în interiorul computerului.
-  **ATENȚIE:** Manipulați componentele și cardurile prinzându-le de margini și evitați atingerea pinilor și a contactelor.

Demontarea plăcii de sistem

- 1 Urmați instrucțiunile din „Înainte de a începe” la pagina 9.
- 2 Scoateți din cititorul de carduri media orice card instalat sau înlocuitor de card.
- 3 Demontați bateria (consultați „Demontarea bateriei” la pagina 15).
- 4 Urmați instrucțiunile de la pasul 3 până la pasul 4 din „Demontarea unității optice” la pagina 17.
- 5 Demontați capacul modulelor (consultați „Demontarea capacului modulelor” la pagina 21).
- 6 Demontați modulele de memorie (consultați „Demontarea modulelor de memorie” la pagina 23).

- 7 Demontați tastatura (consultați „Demontarea tastaturii” la pagina 27).
- 8 Demontați ansamblul zonei de sprijin pentru mâini (consultați „Demontarea ansamblului zonei de sprijin pentru mâini” la pagina 31).
- 9 Urmați instrucțiunile de la pasul 6 până la pasul 8 din „Demontarea unității de hard disk” la pagina 50.
- 10 Demontați ventilatorul (consultați „Demontarea ventilatorului” la pagina 67).
- 11 Deconectați cablul difuzorului, cablul subwooferului, cablul plăcii indicatorului luminos de stare, cablul camerei și cablul conectorului adaptorului de c.a. din conectorii de pe placa de sistem.
- 12 Ridicați dispozitivul de blocare a conectorului care fixează cablul afișajului la conectorul de pe placa de sistem și deconectați cablul afișajului.
- 13 Scoateți cele șase șuruburi care fixează placa de sistem pe baza computerului.

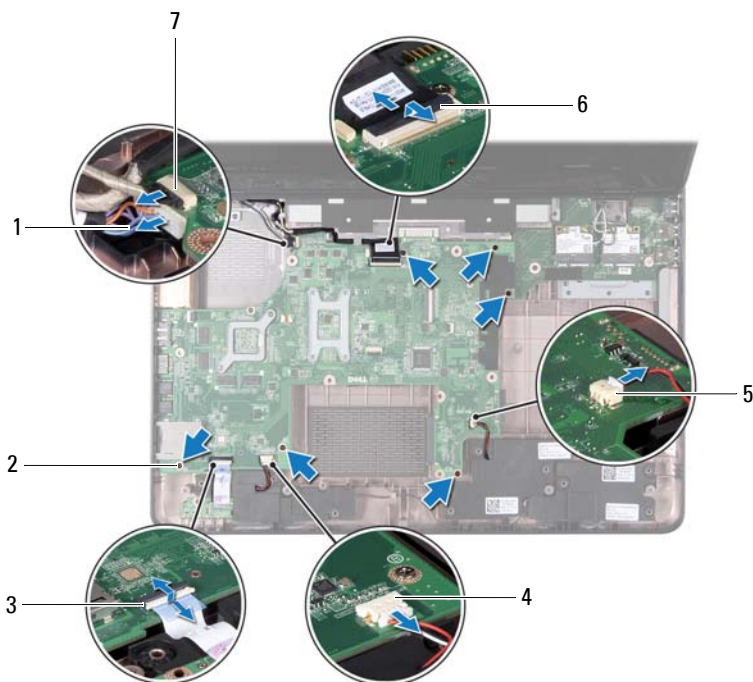

- | | | | |
|---|---|---|------------------------|
| 1 | cablu conector pentru adaptorul de c.a. | 2 | șuruburi (6) |
| 3 | conector cablu indicator luminos stare | 4 | conector cablu difuzor |
| 5 | conector cablu subwoofer | 6 | conector cablu afișaj |
| 7 | conector cablu cameră | | |

- 14** Ridicați placa de sistem pentru a deconecta conectorul de pe placa de sistem din conectorul de pe placa I/O.





- 1 placă de sistem

- 15** Întoarceți invers ansamblul plăcii de sistem.

- 16 Demontați bateria rotundă (consultați „Demontarea bateriei rotunde” la pagina 77).
- 17 Demontați ansamblul de răcire termică (consultați „Demontarea ansamblului de răcire termică” la pagina 81).
- 18 Demontați procesorul (consultați „Demontarea modului procesorului” la pagina 83).

Remontarea plăcii de bază





- 1 Urmați instrucțiunile din „Înainte de a începe” la pagina 9.
- 2 Remontați procesorul (consultați „Remontarea modului procesorului” la pagina 84).
- 3 Remontați ansamblul de răcire termică (consultați „Remontarea ansamblului de răcire termică” la pagina 82).
- 4 Remontați bateria rotundă (consultați „Remontarea bateriei rotunde” la pagina 78).
- 5 Întoarceți invers ansamblul plăcii de sistem.
- 6 Glisați conectorii de pe placa de sistem în sloturile de pe baza computerului.
- 7 Apăsați cu atenție placa de sistem pentru a conecta conectorul de pe placa de sistem la conectorul de pe placa I/O.
- 8 Remontați cele șase șuruburi care fixează placa de sistem pe baza computerului.
- 9 Conectați cablul difuzorului, cablul subwooferului, cablul plăcii indicatorului luminos de stare, cablul camerei și cablul adaptorului de c.a. la conectorii de pe placa de sistem.
- 10 Glisați cablul afișajului în conectorul de pe placa de sistem și apăsați în jos dispozitivul de blocare a conectorului pentru a fixa cablul afișajului în conectorul de pe placa de sistem.
- 11 Remontați ventilatorul (consultați „Remontarea ventilatorului” la pagina 68).
- 12 Urmați instrucțiunile de la pasul 5 până la pasul 7 din „Remontarea unității de hard disk” la pagina 52.
- 13 Remontați ansamblul zonei de sprijin pentru mâini (consultați „Remontarea ansamblului zonei de sprijin pentru mâini” la pagina 35).
- 14 Remontați tastatura (consultați „Remontarea tastaturii” la pagina 29).

- 15 Remontați modulul de memorie (consultați „Remontarea modulelor de memorie” la pagina 24).
 - 16 Urmați instrucțiunile de la pasul 4 până la pasul 5 din „Remontarea unității optice” la pagina 19.
 - 17 Remontați bateria (consultați „Remontarea bateriei” la pagina 16).
 - 18 Remontați orice înlocuitor de card sau card scos din cititorul de carduri media.
-  **ATENȚIE: Înainte de a porni computerul, remontați toate șuruburile și asigurați-vă că nu rămâne niciun șurub rătăcit în interiorul computerului. În caz contrar, computerul se poate deteriora.**
- 19 Porniți computerul.
-  **NOTĂ:** După ce ați înlocuit placa de sistem, introduceți eticheta de service a computerului în sistemul BIOS al plăcii de sistem de schimb.
- 20 Introduceți eticheta de service (consultați „Introducerea etichetei de service în sistemul BIOS” la pagina 75).

Introducerea etichetei de service în sistemul BIOS

- 1 Asigurați-vă că adaptorul de c.a. este conectat și că bateria principală este instalată corect.
- 2 Porniți computerul.
- 3 Apăsați pe <F2> în timpul secvenței POST pentru a accesa programul de configurare a sistemului.
- 4 Navigați la fila de securitate și introduceți eticheta de service în câmpul **Set Service Tag** (Configurare etichetă de service).

Bateria rotundă

-  **AVERTISMENT:** Înainte de a efectua lucrări în interiorul computerului citiți instrucțiunile de siguranță livrate împreună cu computerul. Pentru informații suplimentare despre cele mai bune practici privind siguranța, consultați pagina de start privind conformitatea cu reglementările, la adresa dell.com/regulatory_compliance.
-  **ATENȚIE:** Reparațiile la computerul dvs. trebuie să fie efectuate numai de un tehnician de service autorizat. Deteriorările cauzate de lucrările de service neautorizate de către Dell nu sunt acoperite de garanție.
-  **ATENȚIE:** Pentru a evita descărcarea electrostatică, conectați-vă la împământare utilizând o brățară antistatică sau atingând periodic o suprafață metalică nevopsită (cum ar fi un conector de pe computerul dvs.).
-  **ATENȚIE:** Pentru a preveni deteriorarea plăcii de sistem, scoateți bateria principală (consultați „Demontarea bateriei” la pagina 15) înainte de a efectua lucrări în interiorul computerului.

Demontarea bateriei rotunde

- 1 Urmați instrucțiunile din „Înainte de a începe” la pagina 9.
- 2 Urmați instrucțiunile de la pasul 2 până la pasul 15 din „Demontarea plăcii de sistem” la pagina 71.
- 3 Utilizați un știft din plastic pentru a desprinde bateria rotundă din soclul bateriei de pe placa de sistem.
- 4 Ridicați bateria rotundă din soclul bateriei de pe placa de sistem.

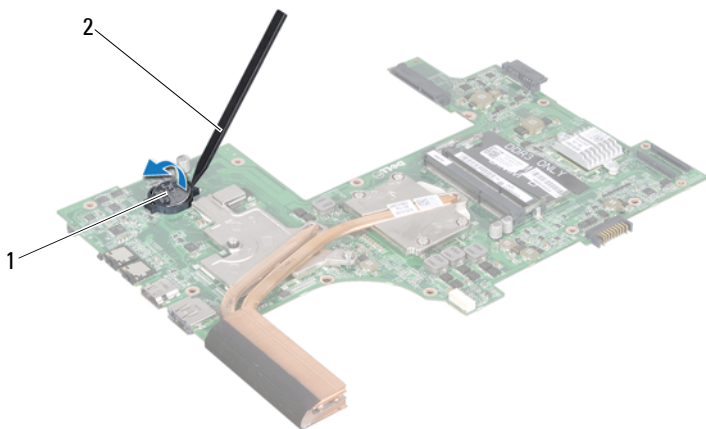





- 1 baterie rotundă 2 știft de plastic

Remontarea bateriei rotunde

- 1 Urmați instrucțiunile din „Înainte de a începe” la pagina 9.
- 2 Cu fața pozitivă orientată în sus, fixați bateria rotundă în soclul bateriei de pe placa de sistem.
- 3 Urmați instrucțiunile de la pasul 5 până la pasul 18 din „Remontarea plăcii de bază” la pagina 74.

⚠ ATENȚIE: Înainte de a porni computerul, remontați toate șuruburile și asigurați-vă că nu rămâne niciun șurub rătăcit în interiorul computerului. În caz contrar, computerul se poate deteriora.

Placa I/O

-  **AVERTISMENT:** Înainte de a efectua lucrări în interiorul computerului citiți instrucțiunile de siguranță livrate împreună cu computerul. Pentru informații suplimentare despre cele mai bune practici privind siguranța, consultați pagina de start privind conformitatea cu reglementările, la adresa dell.com/regulatory_compliance.
-  **ATENȚIE:** Pentru a evita descărcarea electrostatică, legați-vă la împământare utilizând o brățară antistatică sau atingând periodic o suprafață de metal nevopsită.
-  **ATENȚIE:** Reparațiile la computerul dvs. trebuie să fie efectuate numai de un tehnician de service autorizat. Deteriorările cauzate de lucrările de service neautorizate de către Dell nu sunt acoperite de garanție.
-  **ATENȚIE:** Pentru a preveni deteriorarea plăcii de sistem, scoateți bateria principală (consultați „Demontarea bateriei” la pagina 15) înainte de a efectua lucrări în interiorul computerului.

Demontarea plăcii I/O

- 1 Urmați procedurile din „Înainte de a începe” la pagina 9.
- 2 Urmați instrucțiunile de la pasul 2 până la pasul 14 din „Demontarea plăcii de sistem” la pagina 71.
- 3 Demontați capacul balamalei (consultați „Demontarea capacului balamalei” la pagina 103).
- 4 Demontați cardul Mini-Card (consultați „Demontarea cardului Mini-Card” la pagina 45).
- 5 Scoateți șurubul care fixează placa I/O pe baza computerului.
- 6 Ridicați placa I/O înclinată și glisați conectorii de pe placa I/O în afara sloturilor de pe baza computerului.

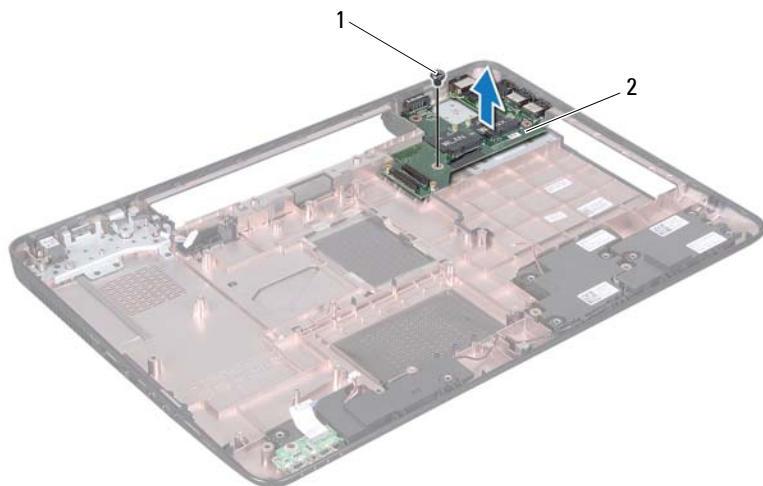

1 șurub

2 placă I/O





Remontarea plăcii I/O

- 1 Glisați conectorii de pe placa I/O în sloturile de pe baza computerului și așezați placa I/O pe baza computerului.
- 2 Remontați șurubul care fixează placa I/O pe baza computerului.
- 3 Remontați cardul Mini-Card (consultați „Remontarea cardului Mini-Card” la pagina 47).
- 4 Remontați capacul balamalei (consultați „Remontarea capacului balamalei” la pagina 106).
- 5 Urmați instrucțiunile de la pasul 6 până la pasul 18 din „Remontarea plăcii de bază” la pagina 74.



ATENȚIE: Înainte de a porni computerul, remontați toate șuruburile și asigurați-vă că nu rămâne niciun șurub rătăcit în interiorul computerului. În caz contrar, computerul se poate deteriora.

Ansamblul de răcire termică

-  **AVERTISMENT:** Înainte de a efectua lucrări în interiorul computerului citiți instrucțiunile de siguranță livrate împreună cu computerul. Pentru informații suplimentare despre cele mai bune practici privind siguranța, consultați pagina de start privind conformitatea cu reglementările, la adresa www.dell.com/regulatory_compliance.
-  **ATENȚIE:** Reparațiile la computerul dvs. trebuie să fie efectuate numai de un tehnician de service autorizat. Deteriorările cauzate de lucrările de service neautorizate de către Dell nu sunt acoperite de garanție.
-  **ATENȚIE:** Pentru a evita descărcarea electrostatică, conectați-vă la împământare utilizând o brățară antistatică sau atingând periodic o suprafață metalică nevopsită (cum ar fi un conector de pe computerul dvs.).
-  **ATENȚIE:** Pentru a preveni deteriorarea plăcii de sistem, scoateți bateria principală (consultați „Demontarea bateriei” la pagina 15) înainte de a efectua lucrări în interiorul computerului.

Demontarea ansamblului de răcire termică

- 1 Urmați instrucțiunile din „Înainte de a începe” la pagina 9.
- 2 Urmați instrucțiunile de la pasul 2 până la pasul 15 din „Demontarea plăcii de sistem” la pagina 71.
- 3 Succesiv (în ordinea indicată pe ansamblul de răcire termică), slăbiți cele șase șuruburi prizoniere care fixează ansamblul de răcire termică pe placa de sistem.
- 4 Ridicați ansamblul de răcire termică de pe placa de sistem.

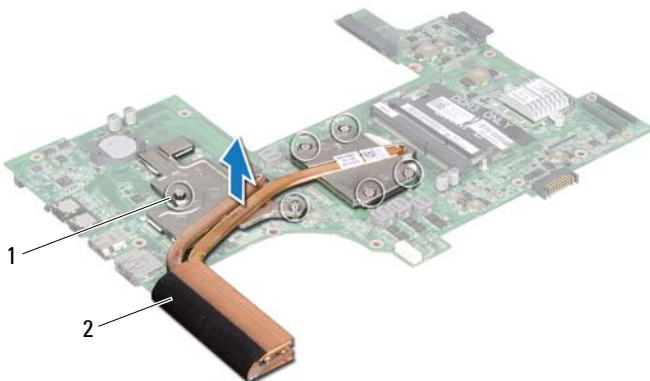

1 șuruburi prizoniere (6)

2 ansamblu de răcire termică





Remontarea ansamblului de răcire termică

- 1 Urmați instrucțiunile din „Înainte de a începe” la pagina 9.
- 2 Poziționați ansamblul de răcire termică pe placa de sistem.
- 3 Aliniați cele șase șuruburi prizoniere de pe ansamblul de răcire termică cu orificiile pentru șuruburi de pe placa de sistem și strângeți-le succesiv (în ordinea indicată pe ansamblul de răcire termică).
- 4 Urmați instrucțiunile de la pasul 5 până la pasul 18 din „Remontarea plăcii de bază” la pagina 74.



ATENȚIE: Înainte de a porni computerul, remontați toate șuruburile și asigurați-vă că nu rămâne niciun șurub rătăcit în interiorul computerului. În caz contrar, computerul se poate deteriora.

Modulul procesorului

-  **AVERTISMENT:** Înainte de a efectua lucrări în interiorul computerului citiți instrucțiunile de siguranță livrate împreună cu computerul. Pentru informații suplimentare despre cele mai bune practici privind siguranța, consultați pagina de start privind conformitatea cu reglementările, la adresa www.dell.com/regulatory_compliance.
-  **ATENȚIE:** Reparațiile la computerul dvs. trebuie să fie efectuate numai de un tehnician de service autorizat. Deteriorările cauzate de lucrările de service neautorizate de către Dell nu sunt acoperite de garanție.
-  **ATENȚIE:** Pentru a evita descărcarea electrostatică, conectați-vă la împământare utilizând o brățară antistatică sau atingând periodic o suprafață metalică nevopsită (cum ar fi un conector de pe computerul dvs.).
-  **ATENȚIE:** Pentru a preveni deteriorarea plăcii de sistem, scoateți bateria principală (consultați „Demontarea bateriei” la pagina 15) înainte de a efectua lucrări în interiorul computerului.
-  **ATENȚIE:** Manipulați componentele și cardurile prinzându-le de margini și evitați atingerea pinilor și a contactelor.

Demontarea modului procesorului

- 1 Urmați instrucțiunile din „Înainte de a începe” la pagina 9.
- 2 Urmați instrucțiunile de la pasul 2 până la pasul 15 din „Demontarea plăcii de sistem” la pagina 71.
- 3 Demontați ansamblul de răcire termică (consultați „Demontarea ansamblului de răcire termică” la pagina 81).
- 4 Pentru a desprinde socul ZIF, utilizați o șurubelniță mică, cu vârf lat și roțiți șurubul cu camă al socului ZIF în sens invers acelor de ceasornic până când ajunge la capăt.

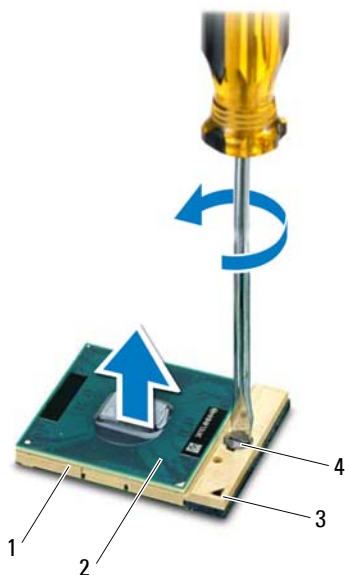

- | | | | |
|---|------------|---|---------------------------------|
| 1 | soclu ZIF | 2 | modul procesor |
| 3 | colț pin 1 | 4 | șurub cu camă pentru soclul ZIF |

⚠ ATENȚIE: Pentru a asigura o răcire maximă a procesorului, nu atingeți zonele de transfer de căldură de pe ansamblul de răcire termică a procesorului. Grăsimile din pielea dvs. pot reduce capacitatea de transfer de căldură a plăcuțelor termice.

⚠ ATENȚIE: Când demontați modulul procesorului, trageți modulul drept în sus. Aveți grijă să nu îndoiiți pinii de pe modulul procesorului.

- 5 Ridicați modulul procesorului din soclul ZIF.

Remontarea modulului procesorului

- 1 Urmați instrucțiunile din „Înainte de a începe” la pagina 9.

 **NOTĂ:** Dacă instalați un procesor nou, veți primi un nou ansamblu de răcire termică care va include o plăcuță termică atașată sau veți primi o plăcuță termică nouă, împreună cu documentația care indică instalarea corectă.

- 2 Aliniați colțul pinului 1 al modului procesorului cu colțul pinului 1 al soclului ZIF, apoi introduceți modulul procesorului.

 **NOTĂ:** Colțul pinului 1 al modului procesorului are un triunghi care se aliniază cu triunghiul de pe colțul pinului 1 al soclului ZIF.





Atunci când modulul procesorului este montat corect, toate cele patru colțuri sunt aliniată la aceeași înălțime. Dacă unul sau mai multe colțuri ale modului sunt mai sus decât celelalte, modulul nu este fixat corect.

 **ATENȚIE:** Pentru a evita deteriorarea procesorului, țineți șurubelnița în așa fel încât aceasta să fie perpendiculară pe procesor atunci când rotiți șurubul cu camă.

- 3 Strângeți soclul ZIF, răsucind șurubul cu camă în sensul acelor de ceasornic pentru a fixa modulul procesorului pe placa de sistem.
- 4 Remontați ansamblul de răcire termică (consultați „Remontarea ansamblului de răcire termică” la pagina 82).
- 5 Urmați instrucțiunile de la pasul 5 până la pasul 18 din „Remontarea plăcii de bază” la pagina 74.

 **ATENȚIE:** Înainte de a porni computerul, remontați toate șuruburile și asigurați-vă că nu rămâne niciun șurub rătăcit în interiorul computerului. În caz contrar, computerul se poate deteriora.

Afișajul

-  **AVERTISMENT:** Înainte de a efectua lucrări în interiorul computerului citiți instrucțiunile de siguranță livrate împreună cu computerul. Pentru informații suplimentare despre cele mai bune practici privind siguranța, consultați pagina de start privind conformitatea cu reglementările, la adresa www.dell.com/regulatory_compliance.
-  **ATENȚIE:** Reparațiile la computerul dvs. trebuie să fie efectuate numai de un tehnician de service autorizat. Deteriorările cauzate de lucrările de service neautorizate de către Dell nu sunt acoperite de garanție.
-  **ATENȚIE:** Pentru a evita descărcarea electrostatică, conectați-vă la împământare utilizând o brățară antistatică sau atingând periodic o suprafață metalică nevopsită (cum ar fi un conector de pe computerul dvs.).
-  **ATENȚIE:** Pentru a preveni deteriorarea plăcii de sistem, scoateți bateria principală (consultați „Demontarea bateriei” la pagina 15) înainte de a efectua lucrări în interiorul computerului.

Ansamblul afișajului

Demontarea ansamblului afișajului

- 1 Urmați instrucțiunile din „Înainte de a începe” la pagina 9.
- 2 Demontați bateria (consultați „Demontarea bateriei” la pagina 15).
- 3 Urmați instrucțiunile de la pasul 3 până la pasul 4 din „Demontarea unității optice” la pagina 17.
- 4 Scoateți cele două șuruburi care fixează ansamblul afișajului pe baza computerului.



- 5** Demontați tastatura (consultați „Demontarea tastaturii” la pagina 27).
- 6** Demontați ansamblul zonei de sprijin pentru mâini (consultați „Demontarea ansamblului zonei de sprijin pentru mâini” la pagina 31).
- 7** Deconectați cablul afișajului și cablul camerei din conectorii de pe placa de sistem.
- 8** Deconectați cablurile de antenă ale cardului Mini-Card din conectorii de pe cardul Mini-Card (consultați „Demontarea cardului Mini-Card” la pagina 45).
- 9** Rețineți orientarea cablului afișajului, a cablului camerei și a cablurilor de antenă ale cardului Mini-Card și scoateți cablurile din ghidajele de orientare.
- 10** Scoateți cele patru șuruburi care fixează ansamblul afișajului pe baza computerului.



- | | | | |
|---|-----------------------|---|----------------------------------|
| 1 | conector cablu cameră | 2 | conector pentru cablu afișajului |
| 3 | cabluri de antenă (4) | 4 | șuruburi (4) |

11 Ridicați și scoateți ansamblul afișajului de pe baza computerului.

Remontarea ansamblului afișajului

- 1 Urmați instrucțiunile din „Înainte de a începe” la pagina 9.
- 2 Așezați ansamblul afișajului în poziție și remontați cele patru șuruburi care fixează ansamblul afișajului pe baza computerului.

- 3 Montați cablul afișajului, cablul camerei și cablurile de antenă ale cardului Mini-Card prin ghidajele de orientare.
- 4 Conectați cablul afișajului și cablul camerei la conectorii de pe placa de sistem.
- 5 Conectați cablurile de antenă ale cardului Mini-Card la cardurile Mini-Card (consultați „Remontarea cardului Mini-Card” la pagina 47).
- 6 Remontați ansamblul zonei de sprijin pentru mâini (consultați „Remontarea ansamblului zonei de sprijin pentru mâini” la pagina 35).
- 7 Remontați tastatura (consultați „Remontarea tastaturii” la pagina 29).
- 8 Remontați cele două șuruburi care fixează ansamblul afișajului pe baza computerului.
- 9 Urmați instrucțiunile de la pasul 4 până la pasul 5 din „Remontarea unității optice” la pagina 19.
- 10 Remontați bateria (consultați „Remontarea bateriei” la pagina 16).

 **ATENȚIE: Înainte de a porni computerul, remontați toate șuruburile și asigurați-vă că nu rămâne niciun șurub rătăcit în interiorul computerului. În caz contrar, computerul se poate deteriora.**

Cadrul afișajului

Demontarea cadrului afișajului

- 1 Urmați instrucțiunile din „Înainte de a începe” la pagina 9.
- 2 Demontați capacul superior (consultați „Demontarea capacului superior” la pagina 13).
- 3 Demontați ansamblul afișajului (consultați „Demontarea ansamblului afișajului” la pagina 87).

 **ATENȚIE: Cadrul afișajului este extrem de fragil. Acordați o atenție maximă la demontarea cadrului pentru a preveni deteriorarea acestuia.**

- 4 Cu ajutorul degetelor, trageți cu atenție marginea interioară a cadrului afișajului.
- 5 Demontați cadrul afișajului.



1 cadru afișaj

Remontarea cadrului afișajului

- 1 Urmați instrucțiunile din „Înainte de a începe” la pagina 9.
- 2 Realiniați cadrul afișajului peste panoul afișajului și fixați ușor.
- 3 Remontați ansamblul afișajului (consultați „Remontarea ansamblului afișajului” la pagina 89).
- 4 Remontați capacul superior (consultați „Remontarea capacului superior” la pagina 14).

⚠ ATENȚIE: Înainte de a porni computerul, remontați toate șuruburile și asigurați-vă că nu rămâne niciun șurub rătăcit în interiorul computerului. În caz contrar, computerul se poate deteriora.

Panoul afișajului

Demontarea panoului afișajului

- 1 Urmați instrucțiunile din „Înainte de a începe” la pagina 9.
- 2 Demontați ansamblul afișajului (consultați „Demontarea ansamblului afișajului” la pagina 87).
- 3 Demontați cadrul afișajului (consultați „Demontarea cadrului afișajului” la pagina 90).
- 4 Scoateți cele opt șuruburi care fixează panoul afișajului pe capacul din spate al afișajului.
- 5 Ridicați panoul afișajului de pe capacul din spate al afișajului.



- 1 panou afișaj 2 șuruburi (8)

Remontarea panoului afișajului

- 1 Urmați instrucțiunile din „Înainte de a începe” la pagina 9.
- 2 Aliniați orificiile pentru șurub de pe panoul afișajului cu orificiile pentru șurub de pe capacul din spate al afișajului, apoi remontați cele opt șuruburi.
- 3 Montați cablul afișajului și cablurile de antenă ale cardului Mini-Card prin ghidajele de orientare de pe capacul din spate al afișajului.
- 4 Remontați cadrul afișajului (consultați „Remontarea cadrului afișajului” la pagina 91).
- 5 Remontați ansamblul afișajului (consultați „Remontarea ansamblului afișajului” la pagina 89).

 **ATENȚIE: Înainte de a porni computerul, remontați toate șuruburile și asigurați-vă că nu rămâne niciun șurub rătăcit în interiorul computerului. În caz contrar, computerul se poate deteriora.**

Cablul afișajului

Demontarea cablului afișajului

- 1 Urmați instrucțiunile din „Înainte de a începe” la pagina 9.
- 2 Demontați ansamblul afișajului (consultați „Demontarea ansamblului afișajului” la pagina 87).
- 3 Demontați cadrul afișajului (consultați „Demontarea cadrului afișajului” la pagina 90).
- 4 Demontați panoul afișajului (consultați „Demontarea panoului afișajului” la pagina 92).
- 5 Întoarceți invers panoul afișajului și așezați-l pe o suprafață curată.
- 6 Ridicați banda care fixează cablul afișajului pe conectorul plăcii afișajului și deconectați cablul afișajului.

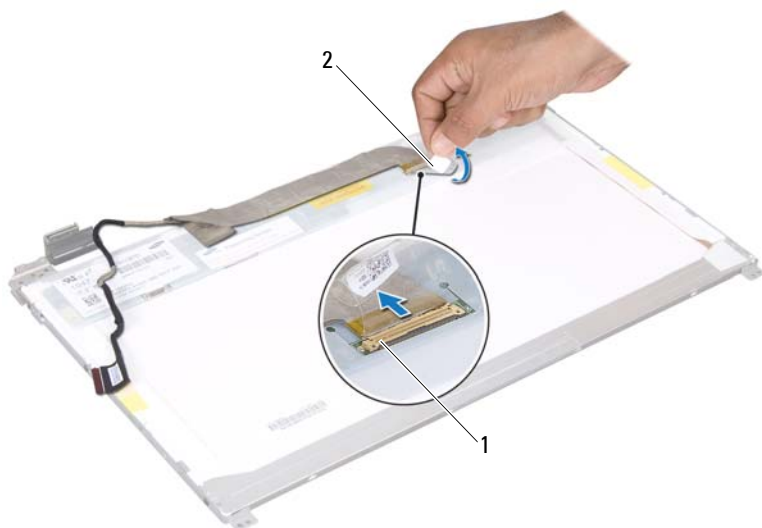

- 1 conector pentru cablul afișajului 2 bandă

Remontarea cablului afișajului

- 1 Urmați instrucțiunile din „Înainte de a începe” la pagina 9.
- 2 Conectați cablul afișajului la conectorul plăcii afișajului și fixați-l cu bandă.
- 3 Întoarceți panoul afișajului și plasați-l pe capacul din partea din spate a afișajului.
- 4 Remontați panoul afișajului (consultați „Remontarea panoului afișajului” la pagina 93).
- 5 Remontați cadrul afișajului (consultați „Remontarea cadrului afișajului” la pagina 91).
- 6 Remontați ansamblul afișajului (consultați „Remontarea ansamblului afișajului” la pagina 89).

 **ATENȚIE:** Înainte de a porni computerul, remontați toate șuruburile și asigurați-vă că nu rămâne niciun șurub rătăcit în interiorul computerului. În caz contrar, computerul se poate deteriora.

Suporturile panoului afișajului

Demontarea suporturilor panoului afișajului

- 1 Urmați instrucțiunile din „Înainte de a începe” la pagina 9.
- 2 Demontați ansamblul afișajului (consultați „Demontarea ansamblului afișajului” la pagina 87).
- 3 Demontați cadrul afișajului (consultați „Demontarea cadrului afișajului” la pagina 90).
- 4 Demontați panoul afișajului (consultați „Demontarea panoului afișajului” la pagina 92).
- 5 Scoateți cele șase șuruburi (trei pe fiecare parte) care fixează suporturile panoului afișajului pe panoul afișajului.
- 6 Demontați suporturile panoului afișajului de pe panoul afișajului.

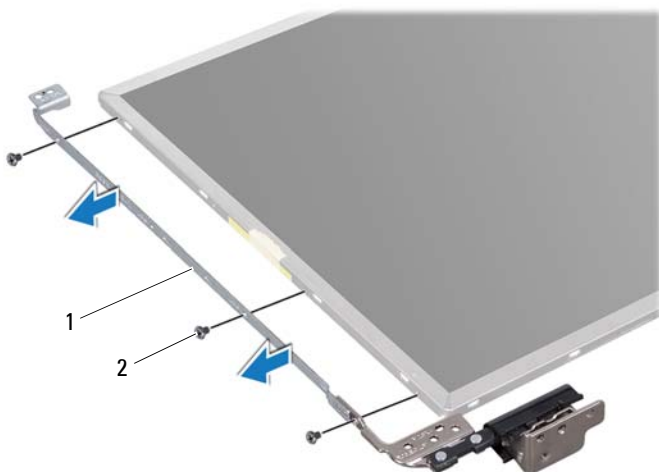

- 1 suporturi pentru panoul afișajului (2) 2 șuruburi (6)

Remontarea suporturilor panoului afișajului

- 1 Urmați instrucțiunile din „Înainte de a începe” la pagina 9.
- 2 Aliniați orificiile pentru șuruburi de pe suportul panoului afișajului cu orificiile pentru șuruburi de pe panoul afișajului și remontați cele șase șuruburi (trei pe fiecare parte).
- 3 Remontați panoul afișajului (consultați „Remontarea panoului afișajului” la pagina 93).
- 4 Remontați cadrul afișajului (consultați „Remontarea cadrului afișajului” la pagina 91).
- 5 Remontați ansamblul afișajului (consultați „Remontarea ansamblului afișajului” la pagina 89).

 **ATENȚIE:** Înainte de a porni computerul, remontați toate șuruburile și asigurați-vă că nu rămâne niciun șurub rătăcit în interiorul computerului. În caz contrar, computerul se poate deteriora.

Capacele de balamale

Demontarea capacelor de balama

- 1 Urmați instrucțiunile din „Înainte de a începe” la pagina 9.
- 2 Demontați ansamblul afișajului (consultați „Demontarea ansamblului afișajului” la pagina 87).
- 3 Demontați cadrul afișajului (consultați „Demontarea cadrului afișajului” la pagina 90).
- 4 Demontați panoul afișajului (consultați „Demontarea panoului afișajului” la pagina 92).
- 5 Demontați suporturile panoului afișajului (consultați „Demontarea suporturilor panoului afișajului” la pagina 95).
- 6 Apăsăți pe ambele părți ale fiecărui capac de balama și scoateți capacele de balama din sloturile balamalelor afișajului.



- 1 capace balama (2)





Remontarea capacelor de balama

- 1 Urmați instrucțiunile din „Înainte de a începe” la pagina 9.
- 2 Așezați capacele de balamale pe balamalele afișajului și prindeți-le pe poziție.
- 3 Remontați panoul afișajului (consultați „Remontarea panoului afișajului” la pagina 93).
- 4 Remontați cadrul afișajului (consultați „Remontarea cadrului afișajului” la pagina 91).
- 5 Remontați ansamblul afișajului (consultați „Remontarea ansamblului afișajului” la pagina 89).



ATENȚIE: Înainte de a porni computerul, remontați toate șuruburile și asigurați-vă că nu rămâne niciun șurub rătăcit în interiorul computerului. În caz contrar, computerul se poate deteriora.

Modulul camerei

-  **AVERTISMENT:** Înainte de a efectua lucrări în interiorul computerului citiți instrucțiunile de siguranță livrate împreună cu computerul. Pentru informații suplimentare despre cele mai bune practici privind siguranța, consultați pagina de start privind conformitatea cu reglementările, la adresa www.dell.com/regulatory_compliance.
-  **ATENȚIE:** Reparațiile la computerul dvs. trebuie să fie efectuate numai de un tehnician de service autorizat. Deteriorările cauzate de lucrările de service neautorizate de către Dell nu sunt acoperite de garanție.
-  **ATENȚIE:** Pentru a evita descărcarea electrostatică, conectați-vă la împământare utilizând o brățară antistatică sau atingând periodic o suprafață metalică nevopsită (cum ar fi un conector de pe computerul dvs.).
-  **ATENȚIE:** Pentru a preveni deteriorarea plăcii de sistem, scoateți bateria principală (consultați „Demontarea bateriei” la pagina 15) înainte de a efectua lucrări în interiorul computerului.

Demontarea modului camerei

- 1 Urmați instrucțiunile din „Înainte de a începe” la pagina 9.
- 2 Demontați bateria (consultați „Demontarea bateriei” la pagina 15).
- 3 Urmați instrucțiunile de la pasul 3 până la pasul 4 din „Demontarea unității optice” la pagina 17.
- 4 Demontați tastatura (consultați „Demontarea tastaturii” la pagina 27).
- 5 Demontați ansamblul zonei de sprijin pentru mâini (consultați „Demontarea ansamblului zonei de sprijin pentru mâini” la pagina 31).
- 6 Demontați ansamblul afișajului (consultați „Demontarea ansamblului afișajului” la pagina 87).
- 7 Demontați cadrul afișajului (consultați „Demontarea cadrului afișajului” la pagina 90).

- 8 Demontați panoul afișajului (consultați „Demontarea panoului afișajului” la pagina 92).
- 9 Desprindeți banda de pe conectorul modulului camerei și deconectați cablul modulului camerei din conectorul de pe modulul camerei.
- 10 Cu ajutorul degetelor, trageți cu atenție modulul camerei de pe capacul din partea din spate a afișajului.
- 11 Ridicați modulul camerei de pe capacul din partea din spate a afișajului.



1 modul cameră

2 cablu cameră

Remontarea modulului camerei





- 1 Urmați instrucțiunile din „Înainte de a începe” la pagina 9.
- 2 Conectați cablul camerei la conectorul modulului de cameră și fixați-l cu ajutorul benzii.

- 3 Utilizați picioarele de aliniere de pe capacul din partea din spate a afișajului pentru a așeza modulul camerei în poziție.
- 4 Remontați panoul afișajului (consultați „Remontarea panoului afișajului” la pagina 93).
- 5 Remontați cadrul afișajului (consultați „Remontarea cadrului afișajului” la pagina 91).
- 6 Remontați ansamblul afișajului (consultați „Remontarea ansamblului afișajului” la pagina 89).
- 7 Remontați ansamblul zonei de sprijin pentru mâini (consultați „Remontarea ansamblului zonei de sprijin pentru mâini” la pagina 35).
- 8 Remontați tastatura (consultați „Remontarea tastaturii” la pagina 29).
- 9 Urmați instrucțiunile de la pasul 4 până la pasul 5 din „Remontarea unității optice” la pagina 19.
- 10 Remontați bateria (consultați „Remontarea bateriei” la pagina 16).



ATENȚIE: Înainte de a porni computerul, remontați toate șuruburile și asigurați-vă că nu rămâne niciun șurub rătăcit în interiorul computerului. În caz contrar, computerul se poate deteriora.

Capacul balamalei

-  **AVERTISMENT:** Înainte de a efectua lucrări în interiorul computerului citiți instrucțiunile de siguranță livrate împreună cu computerul. Pentru informații suplimentare despre cele mai bune practici privind siguranța, consultați pagina de start privind conformitatea cu reglementările, la adresa dell.com/regulatory_compliance.
-  **ATENȚIE:** Reparațiile la computerul dvs. trebuie să fie efectuate numai de un tehnician de service autorizat. Deteriorările cauzate de lucrările de service neautorizate de către Dell nu sunt acoperite de garanție.
-  **ATENȚIE:** Pentru a evita descărcarea electrostatică, conectați-vă la împământare utilizând o brățară antistatică sau atingând periodic o suprafață metalică nevopsită (cum ar fi un conector de pe computerul dvs.).
-  **ATENȚIE:** Pentru a preveni deteriorarea plăcii de sistem, scoateți bateria principală (consultați „Demontarea bateriei” la pagina 15) înainte de a efectua lucrări în interiorul computerului.

Demontarea capacului balamalei

- 1 Urmați instrucțiunile din „Înainte de a începe” la pagina 9.
- 2 Demontați bateria (consultați „Demontarea bateriei” la pagina 15).
- 3 Urmați instrucțiunile de la pasul 3 până la pasul 4 din „Demontarea unității optice” la pagina 17.
- 4 Scoateți cele patru șuruburi care fixează capacul balamalei pe baza computerului.
- 5 Demontați tastatura (consultați „Demontarea tastaturii” la pagina 27).
- 6 Demontați ansamblul zonei de sprijin pentru mâini (consultați „Demontarea ansamblului zonei de sprijin pentru mâini” la pagina 31).
- 7 Demontați ansamblul afișajului (consultați „Demontarea ansamblului afișajului” la pagina 87).



- 8 Împingeți cele două lamele care fixează capacul balamalei pe baza computerului.

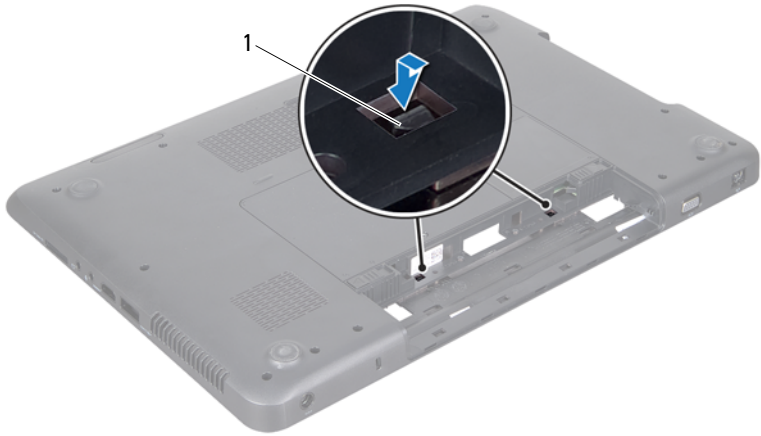

1 lamele (2)

9 Ridicați capacul balamalei de pe baza computerului.

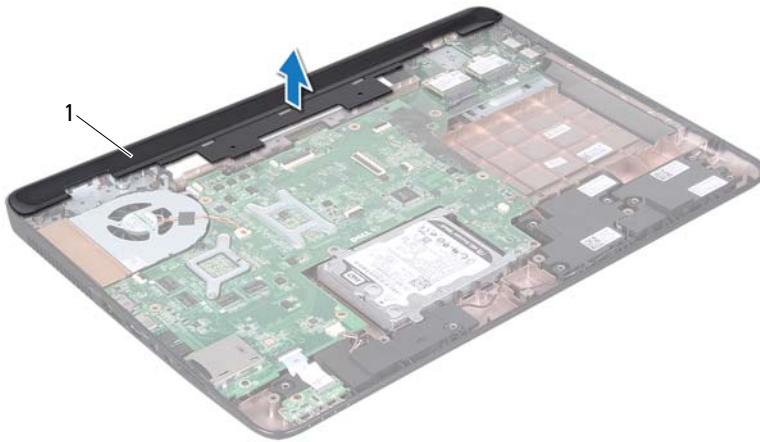





- 1 capac balama

Remontarea capacului balamalei

- 1 Urmați instrucțiunile din „Înainte de a începe” la pagina 9.
- 2 Aliniați cele două lamele de pe capacul balamalei cu sloturile de pe baza computerului și fixați capacul în poziție.
- 3 Remontați ansamblul afișajului (consultați „Remontarea ansamblului afișajului” la pagina 89).
- 4 Remontați ansamblul zonei de sprijin pentru mâini (consultați „Remontarea ansamblului zonei de sprijin pentru mâini” la pagina 35).
- 5 Remontați tastatura (consultați „Remontarea tastaturii” la pagina 29).
- 6 Remontați cele patru șuruburi care fixează capacul balamalei pe baza computerului.
- 7 Urmați instrucțiunile de la pasul 4 până la pasul 5 din „Remontarea unității optice” la pagina 19.
- 8 Remontați bateria (consultați „Remontarea bateriei” la pagina 16).

 **ATENȚIE:** Înainte de a porni computerul, remontați toate șuruburile și asigurați-vă că nu rămâne niciun șurub rătăcit în interiorul computerului. În caz contrar, computerul se poate deteriora.

Conectorul pentru adaptorul de c.a.

-  **AVERTISMENT:** Înainte de a efectua lucrări în interiorul computerului citiți instrucțiunile de siguranță livrate împreună cu computerul. Pentru informații suplimentare despre cele mai bune practici privind siguranța, consultați pagina de start privind conformitatea cu reglementările, la adresa www.dell.com/regulatory_compliance.
-  **ATENȚIE:** Reparațiile la computerul dvs. trebuie să fie efectuate numai de un tehnician de service autorizat. Deteriorările cauzate de lucrările de service neautorizate de către Dell nu sunt acoperite de garanție.
-  **ATENȚIE:** Pentru a evita descărcarea electrostatică, conectați-vă la împământare utilizând o brățară antistatică sau atingând periodic o suprafață metalică nevopsită (cum ar fi un conector de pe computerul dvs.).
-  **ATENȚIE:** Pentru a preveni deteriorarea plăcii de sistem, scoateți bateria principală (consultați „Demontarea bateriei” la pagina 15) înainte de a efectua lucrări în interiorul computerului.

Demontarea conectorului pentru adaptorul de c.a.

- 1 Urmați instrucțiunile din „Înainte de a începe” la pagina 9.
- 2 Demontați bateria (consultați „Demontarea bateriei” la pagina 15).
- 3 Urmați instrucțiunile de la pasul 3 până la pasul 4 din „Demontarea unității optice” la pagina 17.
- 4 Demontați tastatura (consultați „Demontarea tastaturii” la pagina 27).
- 5 Demontați ansamblul zonei de sprijin pentru mâini (consultați „Demontarea ansamblului zonei de sprijin pentru mâini” la pagina 31).
- 6 Demontați ansamblul afișajului (consultați „Demontarea ansamblului afișajului” la pagina 87).

- 7 Demontați ventilatorul (consultați „Demontarea ventilatorului” la pagina 67).
- 8 Demontați capacul balamalei (consultați „Demontarea capacului balamalei” la pagina 103).
- 9 Deconectați cablul conectorului adaptorului de c.a. de la conectorul de pe placa de sistem.
- 10 Rețineți orientarea cablului conectorului pentru adaptorul de c.a. și scoateți cablul din ghidajul de orientare.
- 11 Scoateți șurubul care fixează conectorul adaptorului de c.a. pe baza computerului.
- 12 Ridicați conectorul adaptorului de c.a. de pe baza computerului.

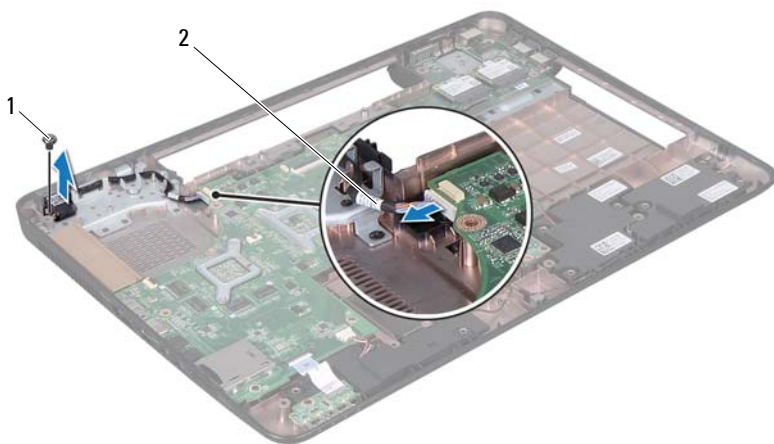

1 șurub

2 cablu conector pentru adaptorul de c.a.

Remontarea conectorului pentru adaptorul de c.a.

- 1 Urmați instrucțiunile din „Înainte de a începe” la pagina 9.
- 2 Plasați conectorul adaptorului de c.a. pe baza computerului și remontați șurubul care fixează conectorul adaptorului de c.a. pe baza computerului.
- 3 Poziționați cablul conectorului adaptorului de c.a. prin ghidajul de orientare.
- 4 Conectați cablul conectorului adaptorului de c.a. la conectorul de pe placa de sistem.
- 5 Remontați ansamblul afișajului (consultați „Remontarea ansamblului afișajului” la pagina 89).
- 6 Remontați ventilatorul (consultați „Remontarea ventilatorului” la pagina 68).
- 7 Remontați capacul balamalei (consultați „Remontarea capacului balamalei” la pagina 106).
- 8 Remontați ansamblul zonei de sprijin pentru mâini (consultați „Remontarea ansamblului zonei de sprijin pentru mâini” la pagina 35).
- 9 Remontați tastatura (consultați „Remontarea tastaturii” la pagina 29).
- 10 Urmați instrucțiunile de la pasul 4 până la pasul 5 din „Remontarea unității optice” la pagina 19.
- 11 Remontați bateria (consultați „Remontarea bateriei” la pagina 16).



ATENȚIE: Înainte de a porni computerul, remontați toate șuruburile și asigurați-vă că nu rămâne niciun șurub rătăcit în interiorul computerului. În caz contrar, computerul se poate deteriora.

Reprogramarea sistemului BIOS

Este posibil ca sistemul BIOS să necesite reprogramarea atunci când o actualizare este disponibilă sau când înlocuiți placa de sistem. Pentru a reprograma sistemul BIOS:

- 1 Porniți computerul.
- 2 Accesați support.dell.com/support/downloads.
- 3 Localizați fișierul de actualizare a sistemului BIOS pentru computerul dvs.:

 **NOTĂ:** Eticheta de service a computerului dvs. se află pe o etichetă aflată în partea de jos a computerului.

Dacă dețineți eticheta de service a computerului:

- a Faceți clic pe **Enter a Tag** (Introducere etichetă).
- b Introduceți eticheta de service a computerului în câmpul **Enter a Service Tag** (Introducere etichetă de service); faceți clic pe **Go** (Salt la) și treceți la pasul 4.

Dacă nu dețineți eticheta de service a computerului:

- a Faceți clic pe **Select Model** (Selectare model).
- b Selectați tipul de produs din lista **Select Your Product Family** (Selectare familie de produse).
- c Selectați marca produsului din lista **Select Your Product Line** (Selectare linie de produse).
- d Selectați numărul modelului de produs din lista **Select Your Product Model** (Selectare model produs).

 **NOTĂ:** Dacă ați ales alt model și doriți să reluați, faceți clic pe **Start Over** (Repornire) în partea din dreapta sus a meniului.

- e Faceți clic pe **Confirm** (Confirmare).
- 4 Pe ecran va apărea o listă de rezultate. Faceți clic pe **BIOS**.

- 5** Faceți clic pe **Download Now** (Descărcare acum) pentru a descărca cel mai recent fișier BIOS.
Apare fereastra **File Download** (Descărcare fișier).
- 6** Faceți clic pe **Save** (Salvare) pentru a salva fișierul pe desktop. Fișierul se descarcă pe desktopul dvs.
- 7** Faceți clic pe **Close** (Închidere) dacă se afișează fereastra **Download Complete** (Descărcare terminată).
Pictograma fișierului apare pe desktopul dvs. și este denumită la fel ca fișierul de actualizare a sistemului BIOS descărcat.
- 8** Faceți dublu clic pe pictograma fișierului de pe desktop și urmați instrucțiunile de pe ecran.